



## **ИНДИВИДУАЛЬНЫЙ ЖИЛОЙ ДОМ**

### **ПРОЕКТНАЯ ДОКУМЕНТАЦИЯ**

Конструктивный раздел

2028-ДО-14,59 x 16.17 -165

Екатеринбург 2020

## Ведомость чертежей

Лист	Наименование	Примечание	Лист	Наименование	Примечание
1	Ведомость чертежей		35	План расположения элементов стропильной системы	
2	Общие данные		36	Разрез 2-2	
3	Конструктивные решения		37	3D Модель разреза	
4	Пояснительная записка		38	3D Модель стропильной системы	
5	Модель каркаса дома 3D		39	Схема монтажа плитной обшивки, Фасад 2-5; В-А	
6	План свайного поля		40	Схема монтажа плитной обшивки, Фасад 5-2; Б-В	
7	План расположения элементов ростверка		41	Спецификация плитной обшивки	
8	Спецификация ростверка		42	Спецификация пиломатериалов 1	
9	Схема плитной обшивки цоколя (низ)		43	Спецификация пиломатериалов 2	
10	План цокольного перекрытия		44	Спецификация пиломатериалов 3	
11	Схема плитной обшивки цоколя (верх)		45	Итоговая спецификация пиломатериала	
12	3D Модель цокольного перекрытия				
13	Схема монтажа стен 1-го этажа				
14	Модель стен 1-го этажа				
15	Схема сборки СтК 1.01				
16	Схема сборки СтК 1.02				
17	Схема сборки СтК 1.03				
18	Спецификация СтК 1.03				
19	Схема сборки СтК 1.04				
20	Схема сборки СтК 1.05				
21	Схема сборки СтК 1.06				
22	Схема сборки СтК 1.07				
23	Схема сборки СтК 1.08				
24	Схема сборки СтК 1.09				
25	Схема сборки СтК 1.10				
26	Схема сборки СтК 1.11				
27	Схема сборки СтК 1.12				
28	Схема сборки СтК 1.13				
29	Схема сборки СтК 1.14				
30	Схема сборки СтК 1.15				
31	Схема сборки СтК 1.16				
32	Схема сборки СтК 1.17				
33	Схема сборки СтК 1.18				
34	План расположения элементов нашивки стропильной системы				

Индивидуальный дом	2028-ДО-14,59 x 16.17 -165	Ведомость чертежей	Изм.	Колуч.	Лист	№Док.	Подп.	Дата	Стадия	Лист	Листов	
			Разработал					30.09.2020	АР	1	45	

# ПОЯСНИТЕЛЬНАЯ ЗАПИСКА

## ОБЩИЕ ДАННЫЕ

Архитектурный проект строительства одноэтажного дома  
Стадия: Конструктивный раздел

## ТЕХНИКО-ЭКОНОМИЧЕСКИЕ ПОКАЗАТЕЛИ

Площадь застройки:	165,24 м <sup>2</sup>
Общая площадь помещений:	185,16 м <sup>2</sup>
Площадь жилых помещений:	83,44 м <sup>2</sup>
Площадь крыльца и террасы здания:	47,42 м <sup>2</sup>
Площадь кровли здания:	190,27 м <sup>2</sup>
Площадь наружных стен здания (искл. проемы):	176,06 м <sup>2</sup>
Площадь внутренних стен здания (искл. проемы):	138,98 м <sup>2</sup>
Объем утеплителя стен	51,94 м <sup>3</sup>
Объем утеплителя перекрытия	24,89 м <sup>3</sup>
Объем утеплителя кровли	45,57 м <sup>3</sup>
Объем пиломатериалов:	30,2 м <sup>3</sup>

## ОБЪЕМНО-ПЛАНИРОВОЧНЫЕ РЕШЕНИЯ

Проектируемое здание представляет собой одноэтажный дом

Габаритные размеры дома:

14,59 x 16,17 м

Высота 1-го этажа (расстояние между балками перекрытий):

4,38 м

Класс ответственности здания - II

Класс огнестойкости здания - III

За нулевую отметку принят уровень чистого пола первого этажа.

## КОНСТРУКТИВНЫЕ РЕШЕНИЯ

Фундамент - металлические сваи  $\Phi$  89мм

Стены - деревянный каркас 146мм

Для жесткости каркаса применена плитная обшивка - ОСПЗ 12мм(внеш. стены)

Кровля - деревянный каркас 196мм

						2028-ДО-14,59 x 16.17 -165			
Изм.	Колуч.	Лист	№Док.	Подп.	Дата	Индивидуальный дом	Стадия	Лист	Листов
							КР	4	45
Разработал					30.09.2020	Пояснительная записка			
Проверил					30.09.2020				
Н.Контроль					30.09.2020				

Модель каркаса дома 3D

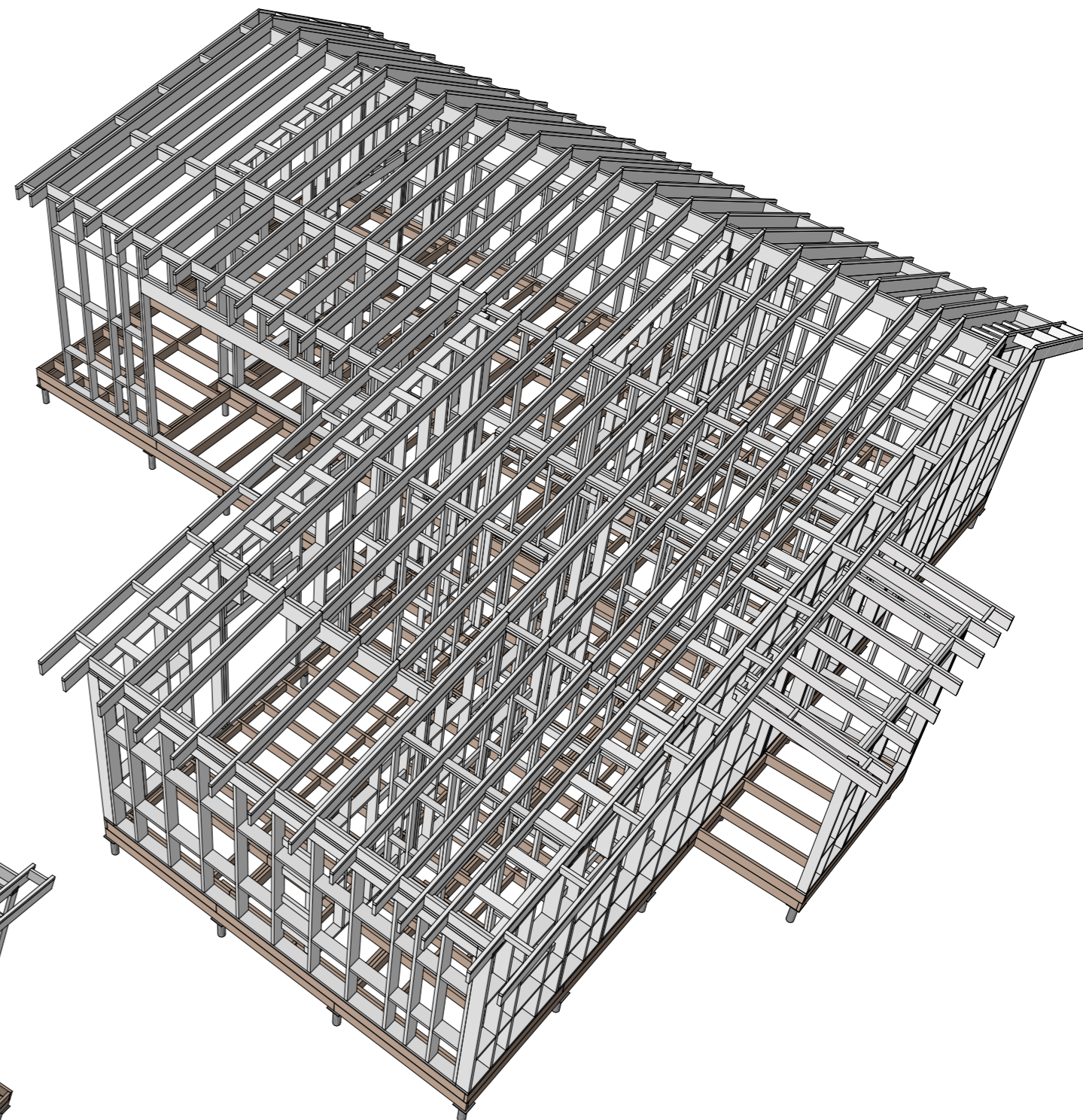
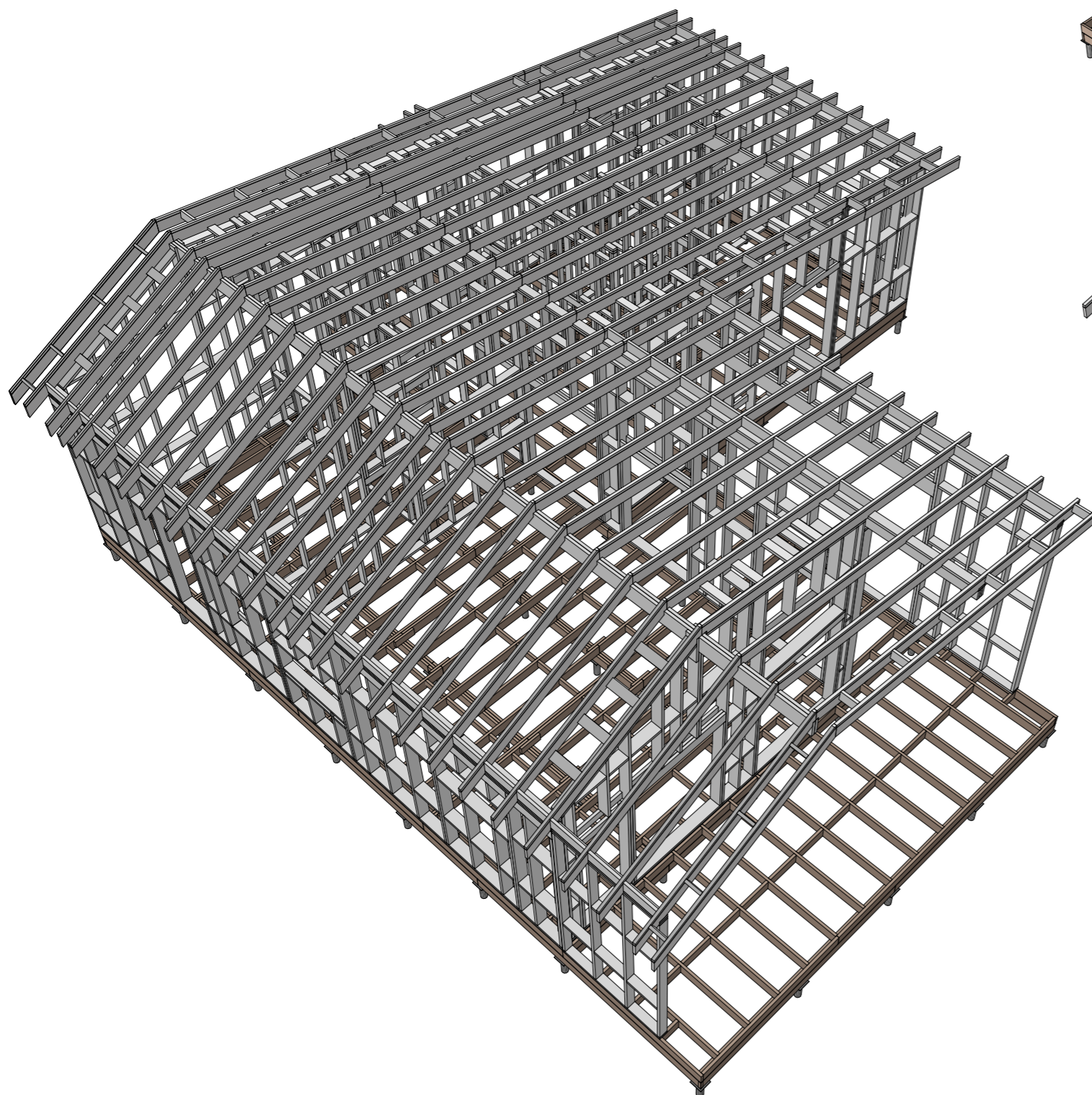

# План свайного поля

## Спецификация свайного поля

Поз.	Наименование	Кол-во, шт.
Св-1	Металлическая свая D89 мм	54

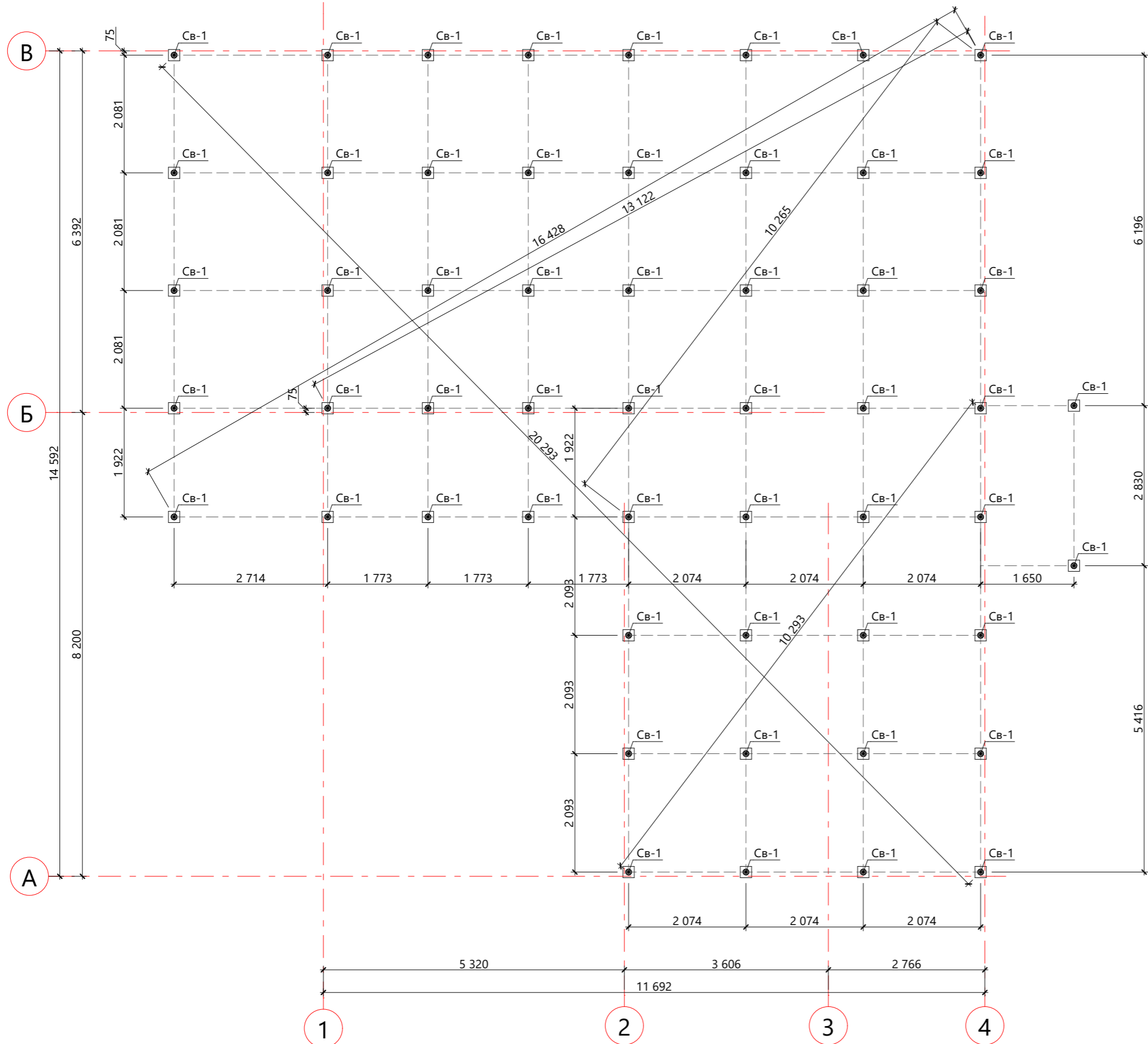

### План расположения элементов ростверка

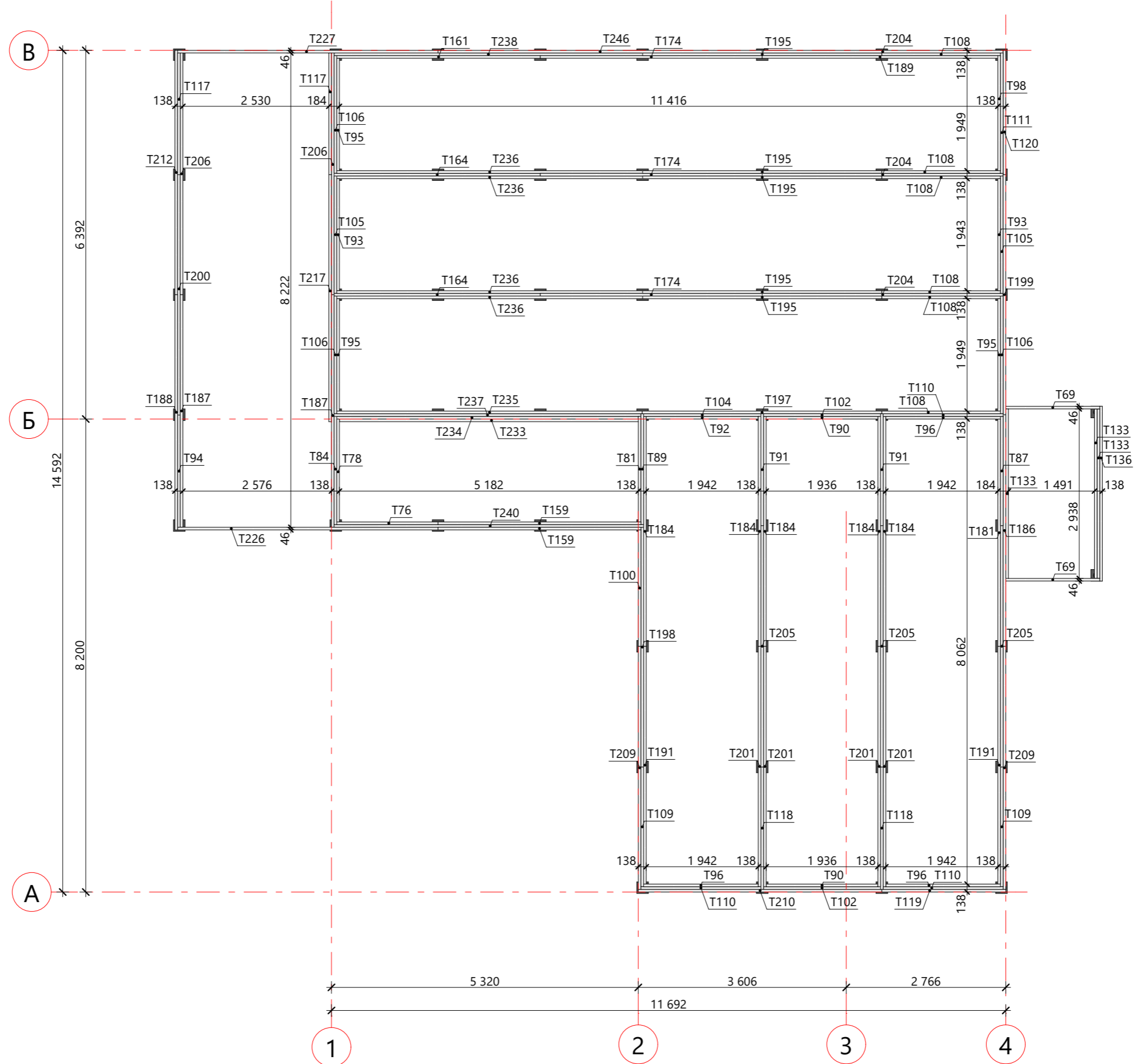

Спецификация ростверка

Поз.	Наимеование	Длина, мм	Кол-во, шт.	Поз.	Наимеование	Длина, мм	Кол-во, шт.
T69	Доска, сечение 196 х 46 мм	1 629	2	T181	Доска, сечение 196 х 46 мм	3 940	1
T76	Доска, сечение 196 х 46 мм	1 756	1	T184	Доска, сечение 196 х 46 мм	3 986	5
T78	Доска, сечение 196 х 46 мм	1 784	1	T186	Доска, сечение 196 х 46 мм	4 015	1
T81	Доска, сечение 196 х 46 мм	1 830	1	T187	Доска, сечение 196 х 46 мм	4 032	2
T84	Доска, сечение 196 х 46 мм	1 876	1	T188	Доска, сечение 196 х 46 мм	4 078	1
T87	Доска, сечение 196 х 46 мм	1 893	1	T189	Доска, сечение 196 х 46 мм	4 085	1
T89	Доска, сечение 196 х 46 мм	1 922	1	T191	Доска, сечение 196 х 46 мм	4 122	2
T90	Доска, сечение 196 х 46 мм	1 936	2	T195	Доска, сечение 196 х 46 мм	4 148	5
T91	Доска, сечение 196 х 46 мм	1 939	2	T197	Доска, сечение 196 х 46 мм	4 154	1
T92	Доска, сечение 196 х 46 мм	1 942	1	T198	Доска, сечение 196 х 46 мм	4 156	1
T93	Доска, сечение 196 х 46 мм	1 943	2	T199	Доска, сечение 196 х 46 мм	4 161	1
T94	Доска, сечение 196 х 46 мм	1 945	1	T200	Доска, сечение 196 х 46 мм	4 167	1
T95	Доска, сечение 196 х 46 мм	1 949	3	T201	Доска, сечение 196 х 46 мм	4 168	4
T96	Доска, сечение 196 х 46 мм	1 988	3	T204	Доска, сечение 196 х 46 мм	4 177	3
T98	Доска, сечение 196 х 46 мм	1 995	1	T205	Доска, сечение 196 х 46 мм	4 185	3
T100	Доска, сечение 196 х 46 мм	2 018	1	T206	Доска, сечение 196 х 46 мм	4 190	2
T102	Доска, сечение 196 х 46 мм	2 028	2	T209	Доска, сечение 196 х 46 мм	4 214	2
T104	Доска, сечение 196 х 46 мм	2 034	1	T210	Доска, сечение 196 х 46 мм	4 223	1
T105	Доска, сечение 196 х 46 мм	2 035	2	T212	Доска, сечение 196 х 46 мм	4 236	1
T106	Доска, сечение 196 х 46 мм	2 041	3	T217	Доска, сечение 196 х 46 мм	4 282	1
T108	Доска, сечение 196 х 46 мм	2 057	6	T226	Доска, сечение 196 х 46 мм	4 516	1
T109	Доска, сечение 196 х 46 мм	2 076	2	T227	Доска, сечение 196 х 46 мм	4 562	1
T110	Доска, сечение 196 х 46 мм	2 080	3	T233	Доска, сечение 196 х 46 мм	5 182	1
T111	Доска, сечение 196 х 46 мм	2 087	1	T234	Доска, сечение 196 х 46 мм	5 228	1
T117	Доска, сечение 196 х 46 мм	2 110	2	T235	Доска, сечение 196 х 46 мм	5 297	1
T118	Доска, сечение 196 х 46 мм	2 122	2	T236	Доска, сечение 196 х 46 мм	5 303	4
T119	Доска, сечение 196 х 46 мм	2 149	1	T237	Доска, сечение 196 х 46 мм	5 320	1
T120	Доска, сечение 196 х 46 мм	2 156	1	T238	Доска, сечение 196 х 46 мм	5 349	1
T133	Доска, сечение 196 х 46 мм	2 938	3	T240	Доска, сечение 196 х 46 мм	5 366	1
T136	Доска, сечение 196 х 46 мм	3 030	1	T246	Доска, сечение 196 х 46 мм	5 621	1
T159	Доска, сечение 196 х 46 мм	3 518	2				
T161	Доска, сечение 196 х 46 мм	3 530	1				
T164	Доска, сечение 196 х 46 мм	3 576	2				
T174	Доска, сечение 196 х 46 мм	3 847	3				

### Схема плитной обшивки цоколя (низ)

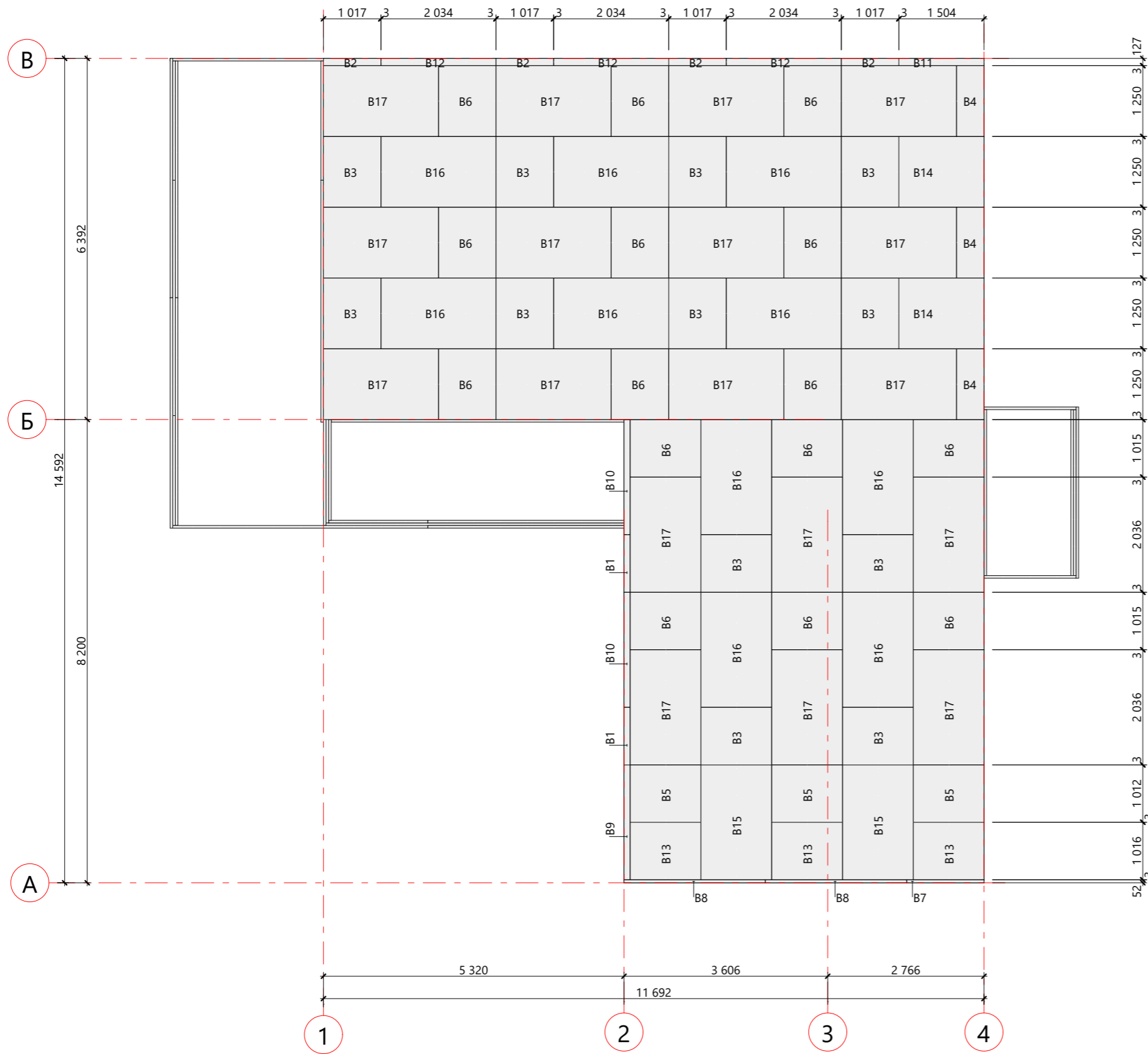

### Спецификация плитной обшивки цоколя (низ)

Поз.	Толщина	Ширина	Длина	Кол-во, шт.
B1	9	107	1 017	2
B2	9	127	1 017	4
B3	9	1 250	1 017	12
B4	9	1 250	485	3
B5	9	1 250	1 012	3
B6	9	1 250	1 015	15
B7	9	52	1 366	1
B8	9	52	2 500	2
B9	9	107	2 031	1
B10	9	107	2 034	2
B11	9	127	1 504	1
B12	9	127	2 034	3
B13	9	1 250	1 016	3
B14	9	1 250	1 504	2
B15	9	1 250	2 031	2
B16	9	1 250	2 034	10
B17	9	1 250	2 036	18



План цокольного перекрытия

Спецификация цокольного перекрытия

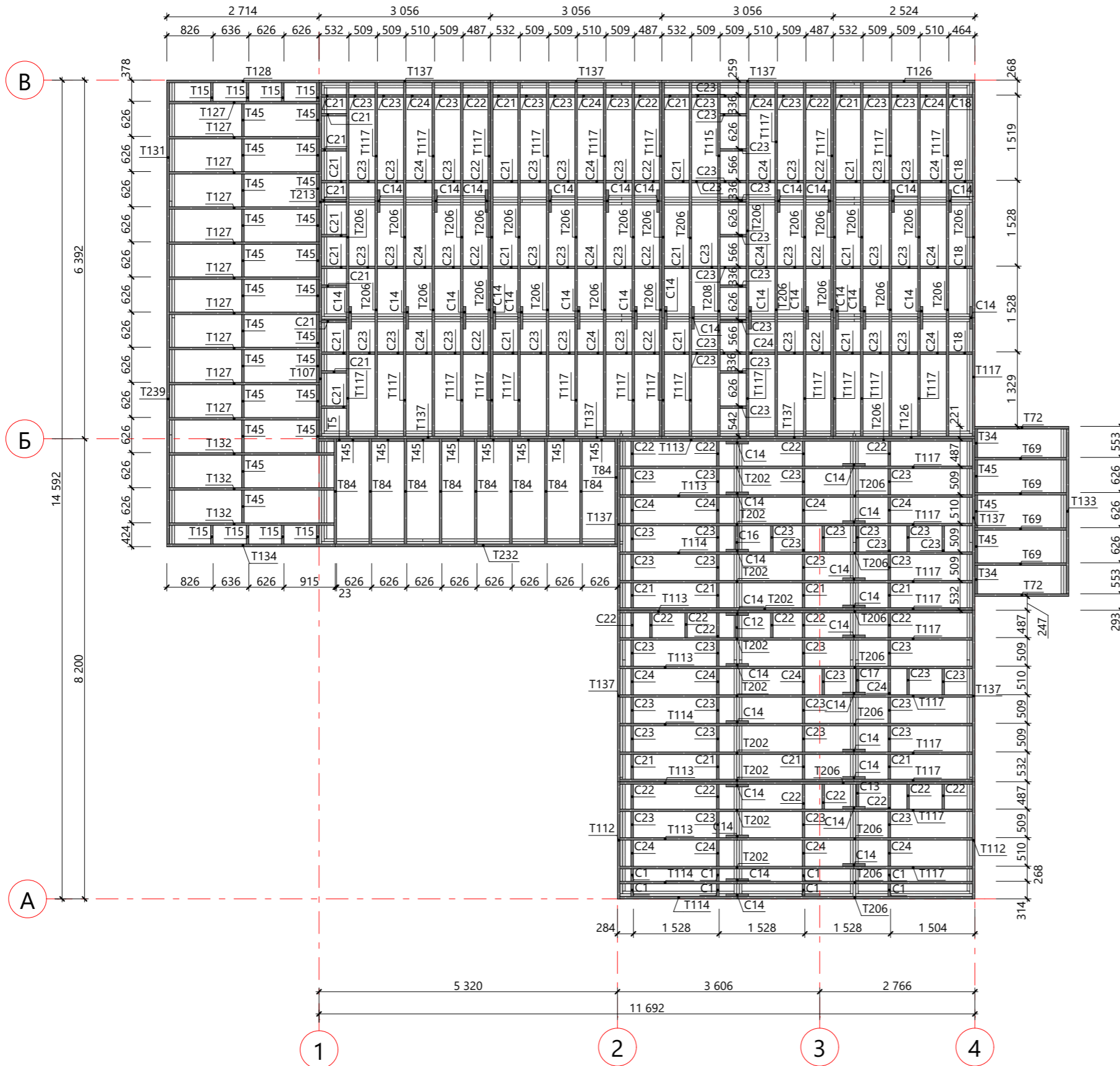

Поз.	Наименование	Длина, мм	Кол-во, шт.
C1	Доска, сечение 146 x 46 мм	222	8
C12	Доска, сечение 146 x 46 мм	395	1
C13	Доска, сечение 146 x 46 мм	395	1
C14	Доска, сечение 146 x 46 мм	400	45
C16	Доска, сечение 146 x 46 мм	417	1
C17	Доска, сечение 146 x 46 мм	418	1
C18	Доска, сечение 146 x 46 мм	418	4
C21	Доска, сечение 146 x 46 мм	440	32
C22	Доска, сечение 146 x 46 мм	441	30
C23	Доска, сечение 146 x 46 мм	463	88
C24	Доска, сечение 146 x 46 мм	464	28
T5	Доска, сечение 196 x 46 мм	266	1
T15	Доска, сечение 196 x 46 мм	332	8
T34	Доска, сечение 196 x 46 мм	507	2
T45	Доска, сечение 196 x 46 мм	580	33
T69	Доска, сечение 196 x 46 мм	1 629	4
T72	Доска, сечение 196 x 46 мм	1 675	2
T84	Доска, сечение 196 x 46 мм	1 876	9
T107	Доска, сечение 196 x 46 мм	2 047	1
T112	Доска, сечение 196 x 46 мм	2 088	2
T113	Доска, сечение 196 x 46 мм	2 089	6
T114	Доска, сечение 196 x 46 мм	2 090	4
T115	Доска, сечение 196 x 46 мм	2 100	1
T117	Доска, сечение 196 x 46 мм	2 110	35
T126	Доска, сечение 196 x 46 мм	2 524	2
T127	Доска, сечение 196 x 46 мм	2 668	10
T128	Доска, сечение 196 x 46 мм	2 714	1
T131	Доска, сечение 196 x 46 мм	2 859	1
T132	Доска, сечение 196 x 46 мм	2 934	3
T133	Доска, сечение 196 x 46 мм	2 938	1
T134	Доска, сечение 196 x 46 мм	3 003	1
T137	Доска, сечение 196 x 46 мм	3 056	10
T202	Доска, сечение 196 x 46 мм	4 170	10
T206	Доска, сечение 196 x 46 мм	4 190	35
T208	Доска, сечение 196 x 46 мм	4 201	1
T213	Доска, сечение 196 x 46 мм	4 254	1
T232	Доска, сечение 196 x 46 мм	5 031	1
T239	Доска, сечение 196 x 46 мм	5 363	1

## Схема плитной обшивки цоколя (верх)

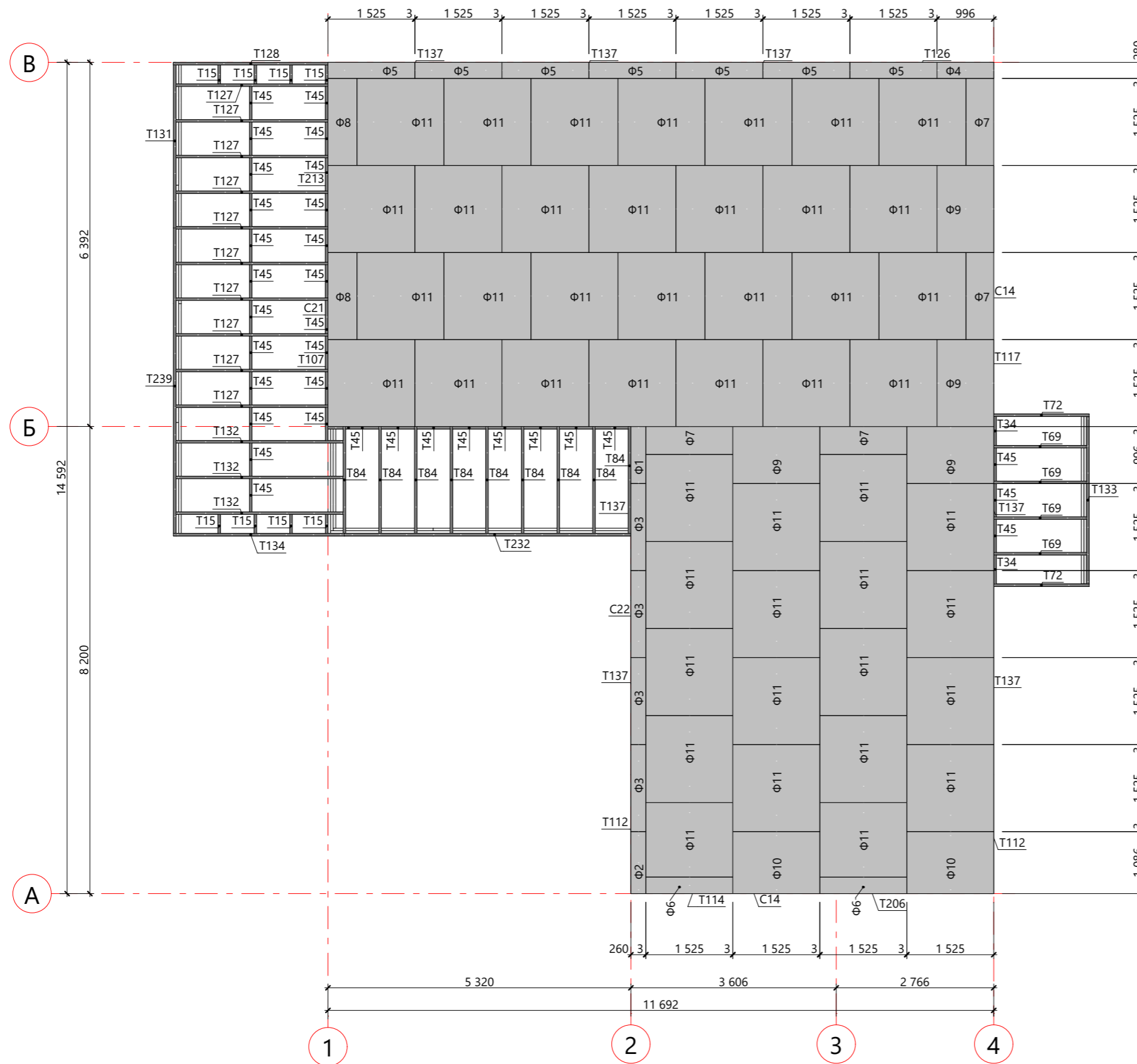

### Спецификация плитной обшивки цоколя (верх)

Поз.	Толщина	Ширина	Длина	Кол-во, шт.
Ф1	18	260	996	1
Ф2	18	260	1 086	1
Ф3	18	260	1 525	4
Ф4	18	280	996	1
Ф5	18	280	1 525	7
Ф6	18	1 525	290	2
Ф7	18	1 525	485	4
Ф8	18	1 525	508	2
Ф9	18	1 525	996	4
Ф10	18	1 525	1 086	2
Ф11	18	1 525	1 304	1
Ф11	18	1 525	1 306	1
Ф11	18	1 525	1 525	44

### 3D Модель цокольного перекрытия

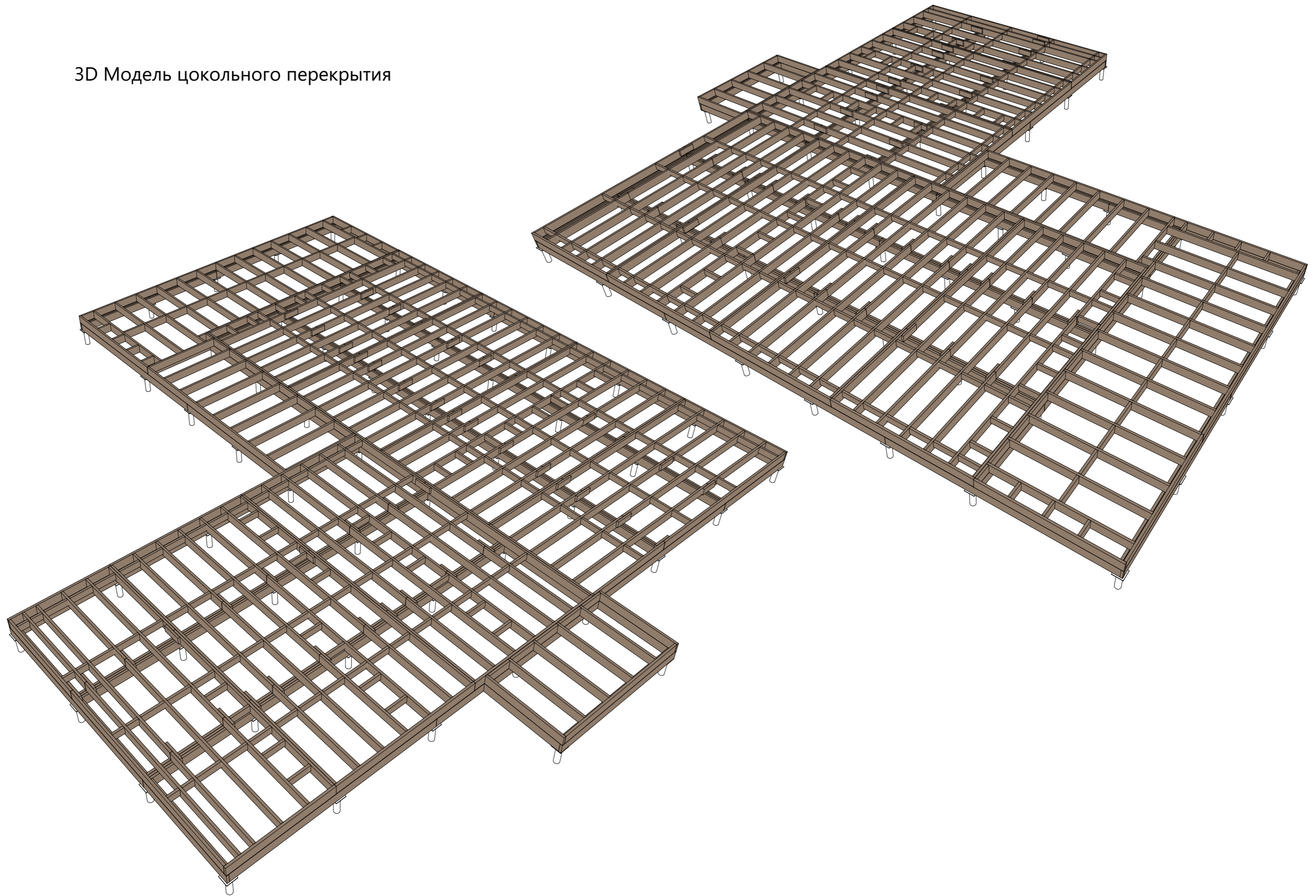

Изм.	Колуч.	Лист	№Док.	Подп.	Дата	Стадия	Лист	Листов
					30.09.2020	КР	12	45

### Схема монтажа стен 1-го этажа

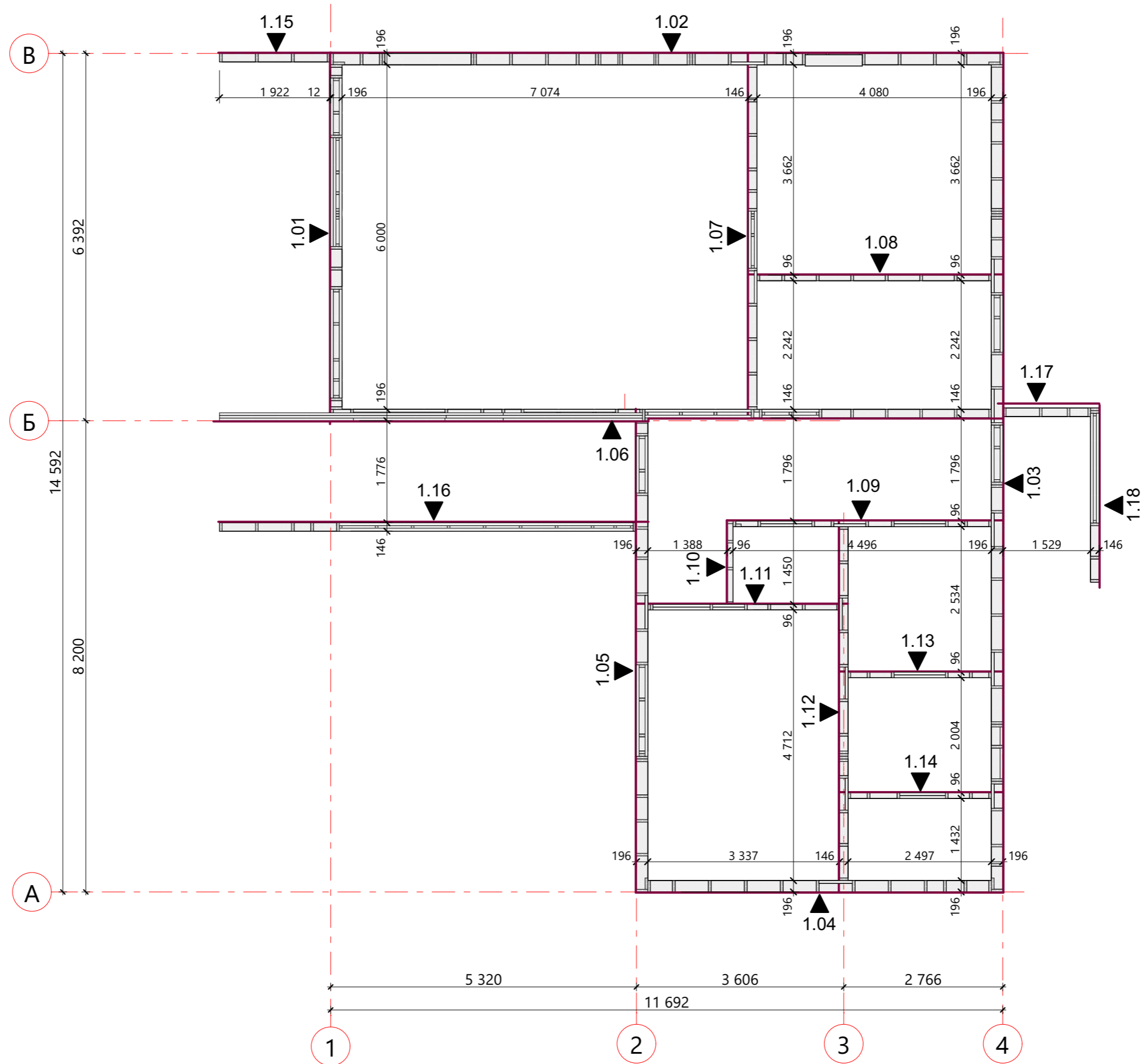

Индивидуальный дом	2028-ДО-14,59 x 16.17 -165	Схема монтажа стен 1-го этажа	Изм.	Колуч.	Лист	№Док.	Подп.	Дата	Стадия	Лист	Листов	
			Разработал					30.09.2020	КР	13	45	

Модель стен 1-го этажа

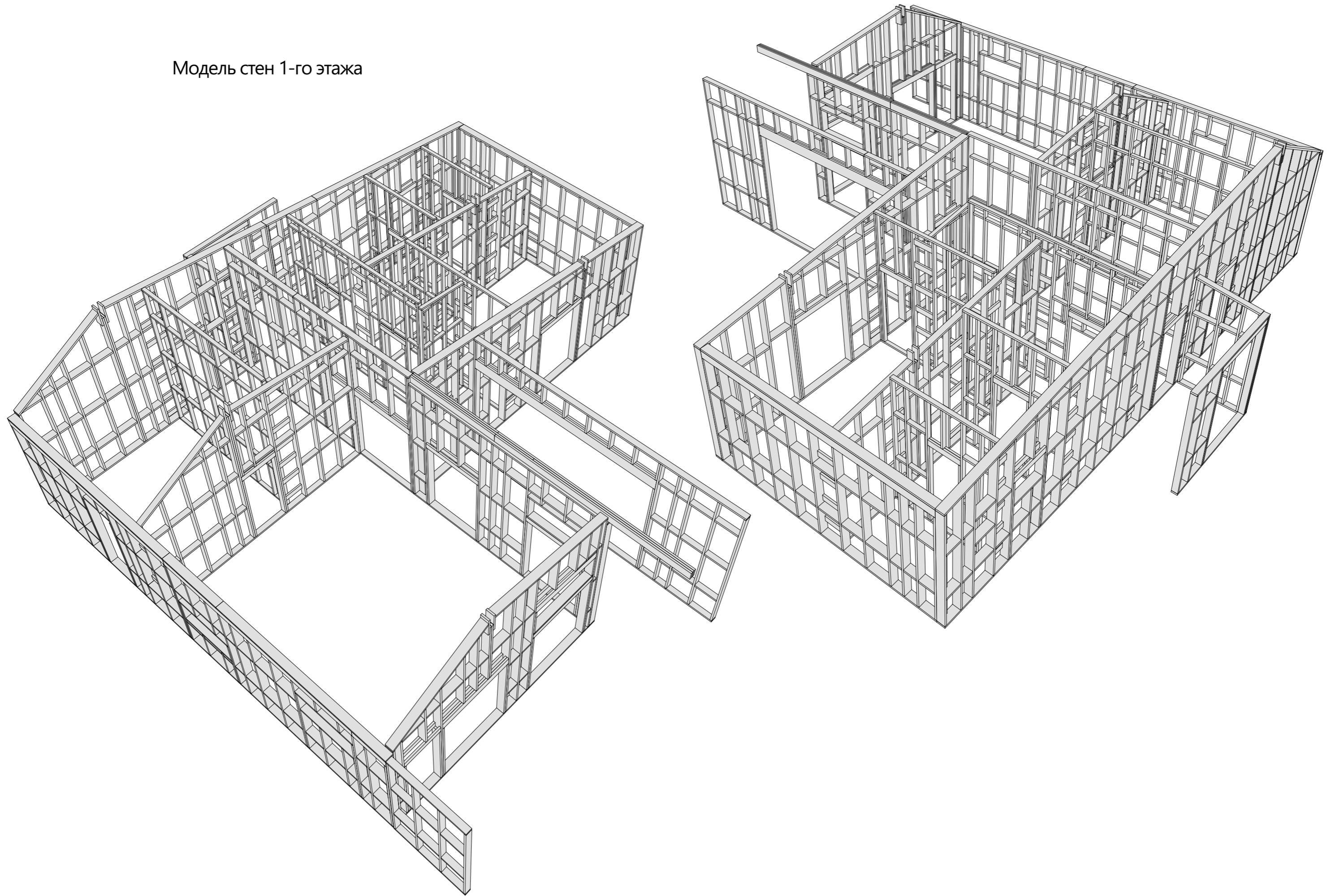

Изм.	Колуч.	Лист	№Док.	Подп.	Дата	Стадия	Лист	Листов
	Разработал				30.09.2020	КР	14	45

Схема сборки СтК 1.01

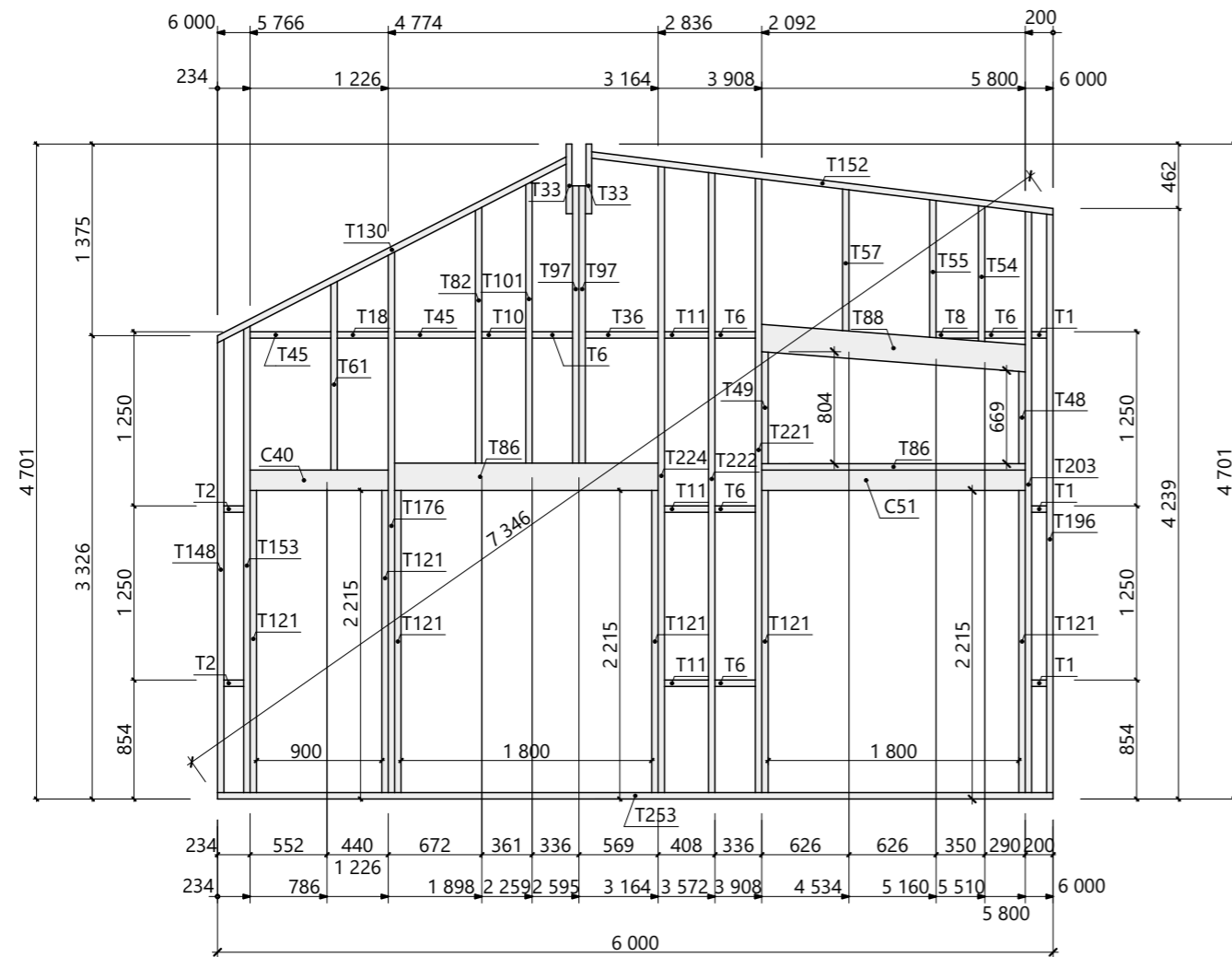

План-схема СтК 1.01

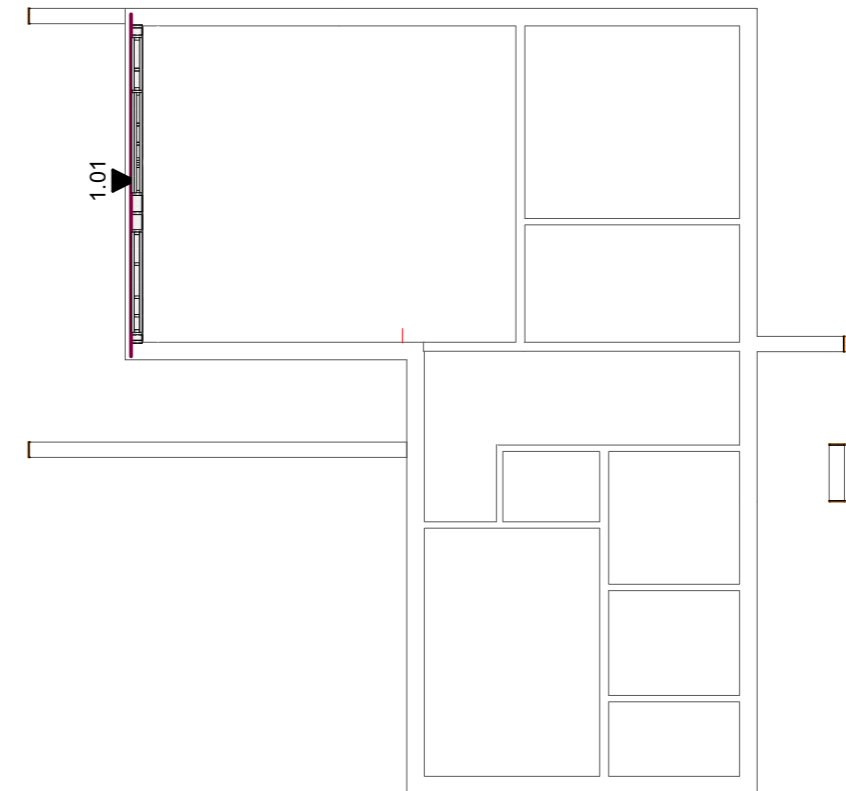

3-д Вид СтК 1.01

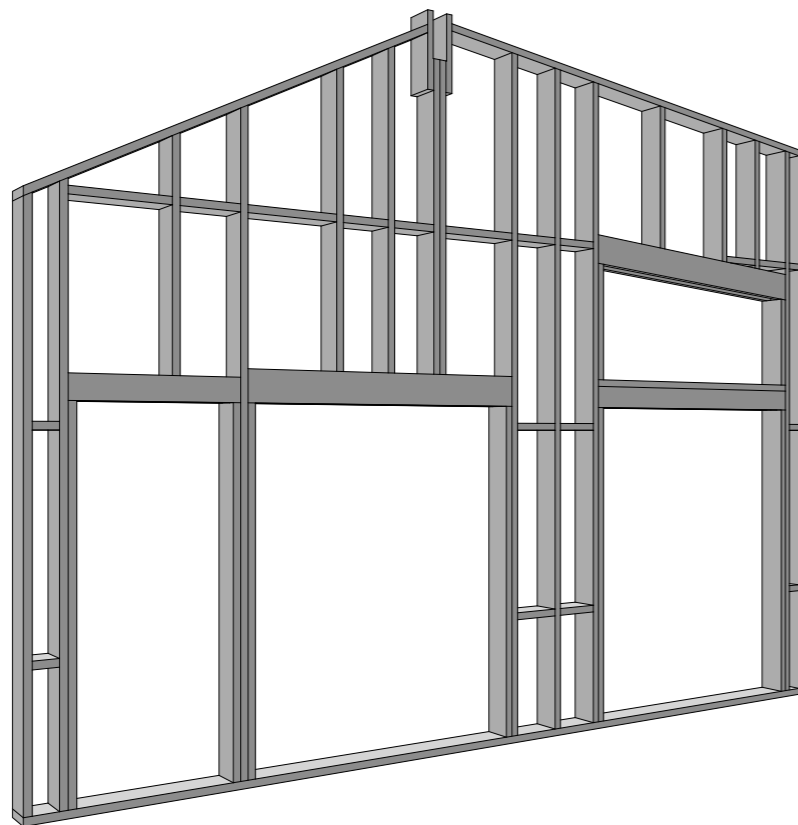

Спецификация СтК 1.01

Поз.	Наимеование	Длина, мм	Кол-во, шт.	Поз.	Наимеование	Длина, мм	Кол-во, шт.
C40	Доска, сечение 146 x 46 мм	992	2	T82	Доска, сечение 196 x 46 мм	1 837	1
C51	Доска, сечение 146 x 46 мм	1 892	2	T86	Доска, сечение 196 x 46 мм	1 892	4
T1	Доска, сечение 196 x 46 мм	108	3	T88	Доска, сечение 196 x 46 мм	1 913	2
T2	Доска, сечение 196 x 46 мм	142	2	T97	Доска, сечение 196 x 46 мм	1 990	2
T6	Доска, сечение 196 x 46 мм	290	5	T101	Доска, сечение 196 x 46 мм	2 022	1
T8	Доска, сечение 196 x 46 мм	304	1	T121	Доска, сечение 196 x 46 мм	2 169	6
T10	Доска, сечение 196 x 46 мм	315	1	T130	Доска, сечение 196 x 46 мм	2 837	1
T11	Доска, сечение 196 x 46 мм	316	3	T148	Доска, сечение 196 x 46 мм	3 252	1
T18	Доска, сечение 196 x 46 мм	366	1	T152	Доска, сечение 196 x 46 мм	3 343	1
T33	Доска, сечение 196 x 46 мм	500	2	T153	Доска, сечение 196 x 46 мм	3 348	1
T36	Доска, сечение 196 x 46 мм	523	1	T176	Доска, сечение 196 x 46 мм	3 881	1
T45	Доска, сечение 196 x 46 мм	580	2	T196	Доска, сечение 196 x 46 мм	4 152	1
T48	Доска, сечение 196 x 46 мм	662	1	T203	Доска, сечение 196 x 46 мм	4 171	1
T49	Доска, сечение 196 x 46 мм	804	1	T221	Доска, сечение 196 x 46 мм	4 409	1
T54	Доска, сечение 196 x 46 мм	974	1	T222	Доска, сечение 196 x 46 мм	4 450	1
T55	Доска, сечение 196 x 46 мм	990	1	T224	Доска, сечение 196 x 46 мм	4 495	1
T57	Доска, сечение 196 x 46 мм	1 019	1	T253	Доска, сечение 196 x 46 мм	6 000	1
T61	Доска, сечение 196 x 46 мм	1 354	1				

Схема сборки СтК 1.03

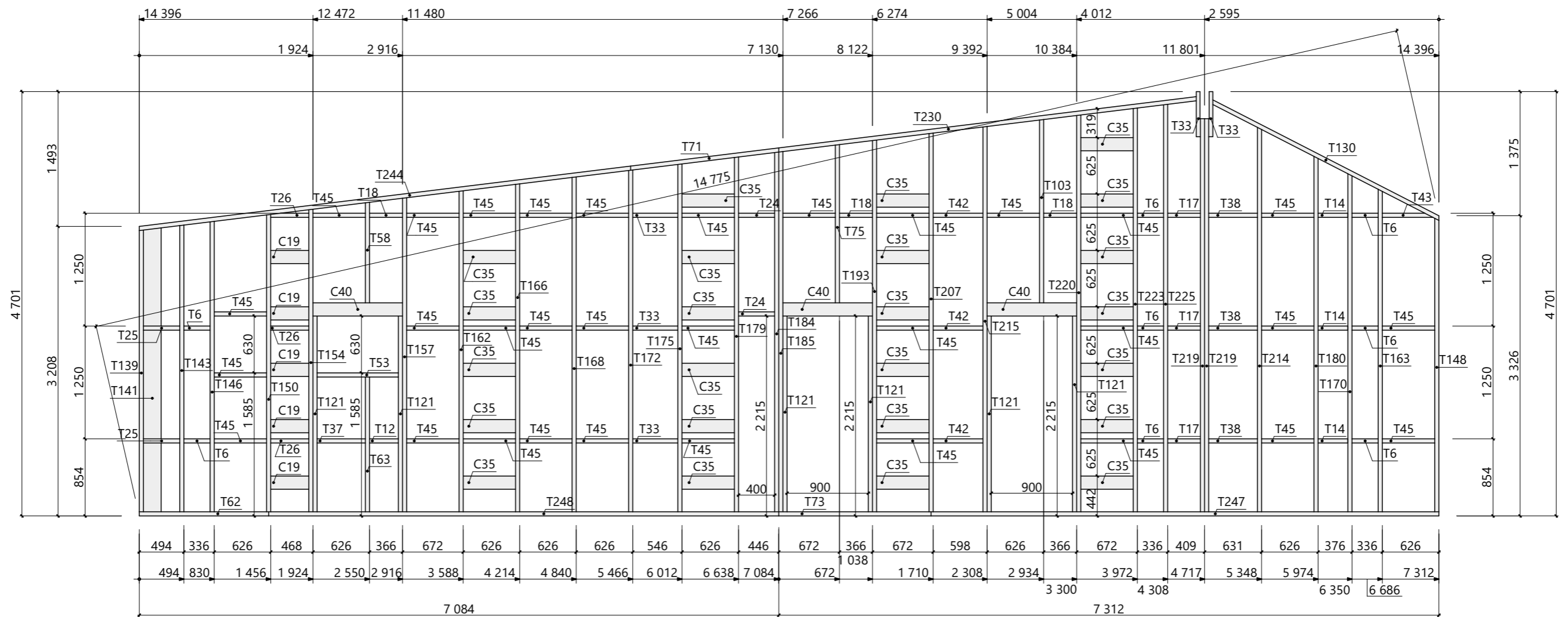

3-д Вид СтК 1.03

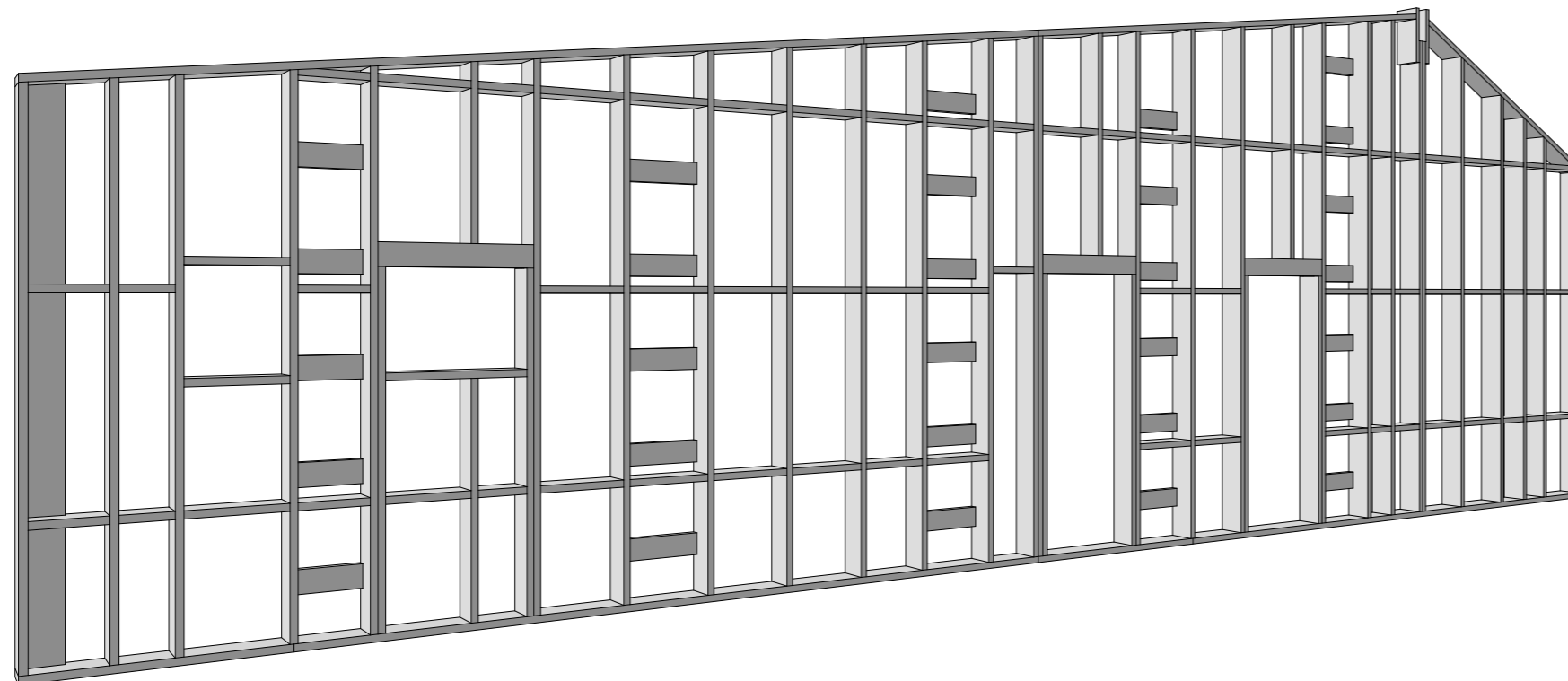

План-схема СтК 1.03

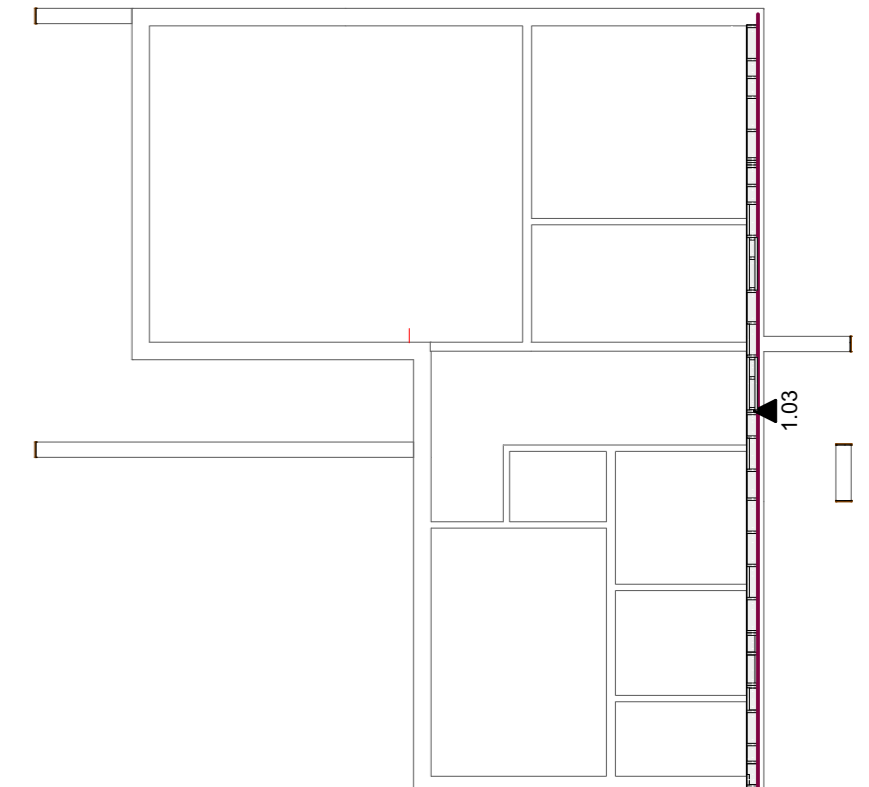

### Схема сборки СтК 1.04

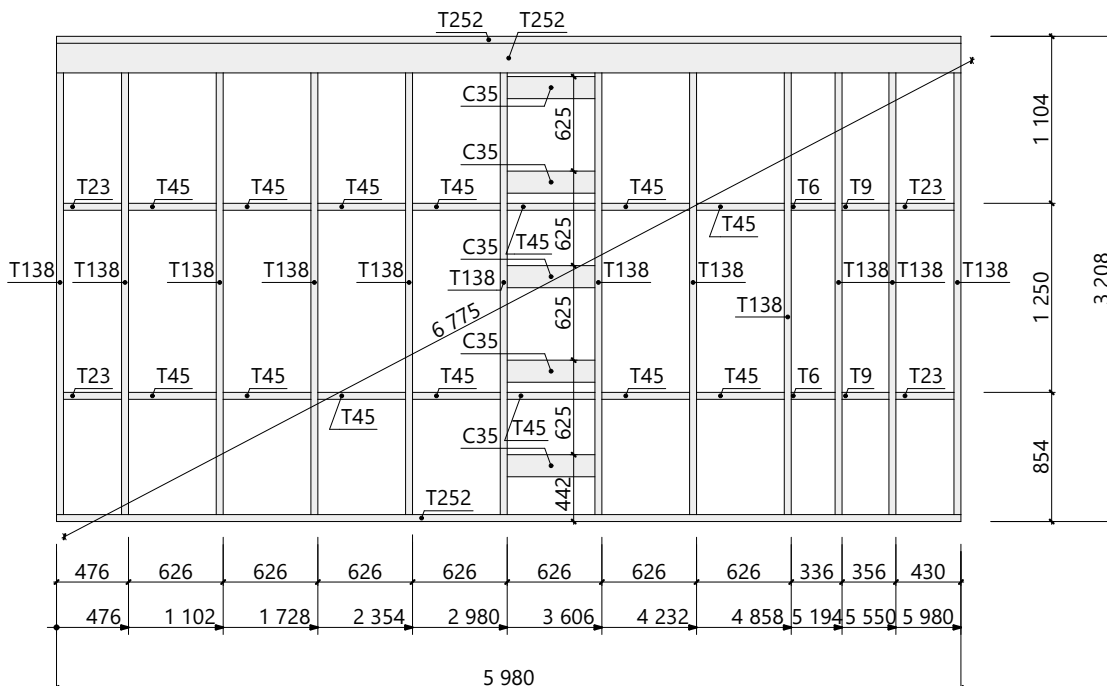

3-д Вид СтК 1.04

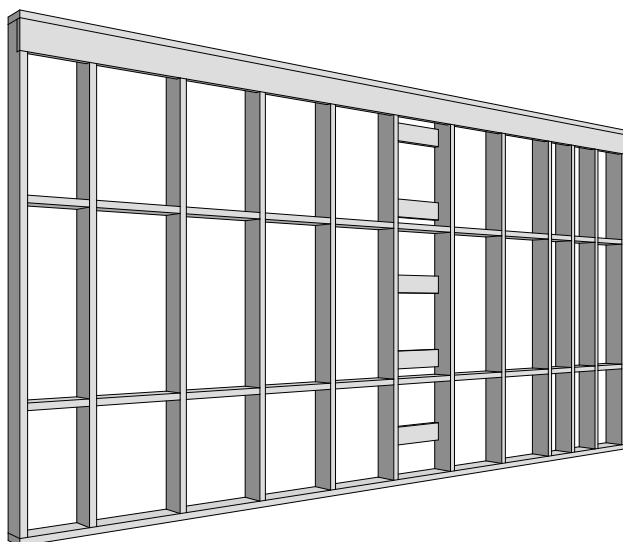

План-схема СтК 1.04

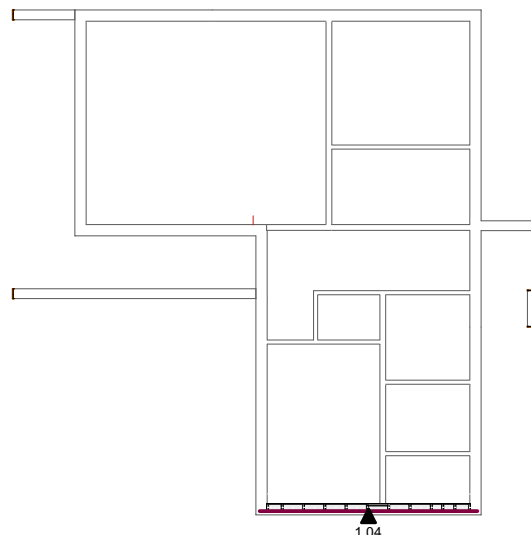

### Спецификация СтК 1.04

Поз.	Наимеование	Длина, мм	Кол-во, шт.
C35	Доска, сечение 146 x 46 мм	580	5
T6	Доска, сечение 196 x 46 мм	290	2
T9	Доска, сечение 196 x 46 мм	310	2
T23	Доска, сечение 196 x 46 мм	384	4
T45	Доска, сечение 196 x 46 мм	580	14
T138	Доска, сечение 196 x 46 мм	3 116	12
T252	Доска, сечение 196 x 46 мм	5 980	3

						2028-ДО-14,59 x 16.17 -165		
Изм.	Колуч.	Лист	№Док.	Подп.	Дата	Индивидуальный дом		
Разработал					30.09.2020	Стадия	Лист	Листов
Проверил					30.09.2020	КР	19	45
Н.Контроль					30.09.2020			
Схема сборки СтК 1.04								



Схема сборки СтК 1.07

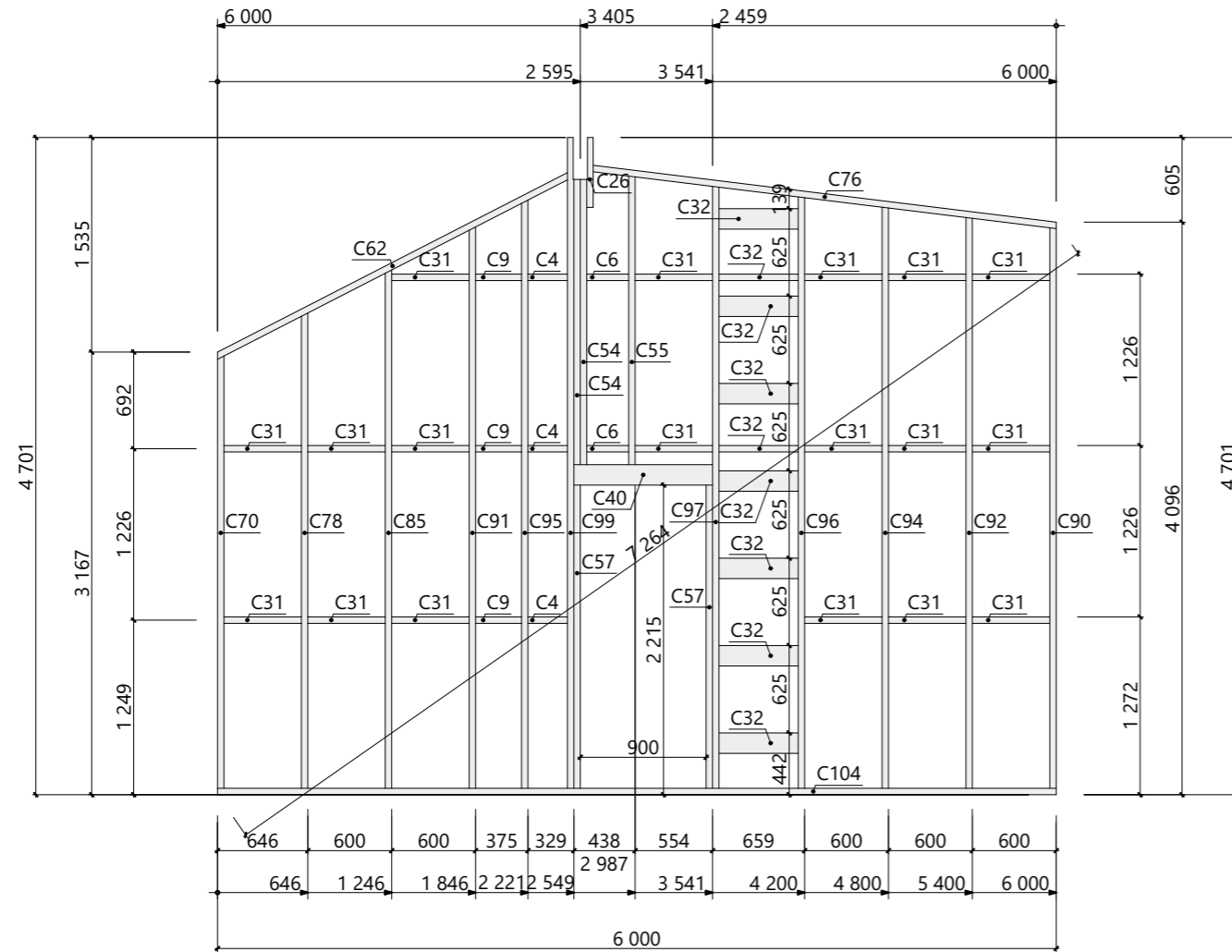

3-д Вид СтК 1.07

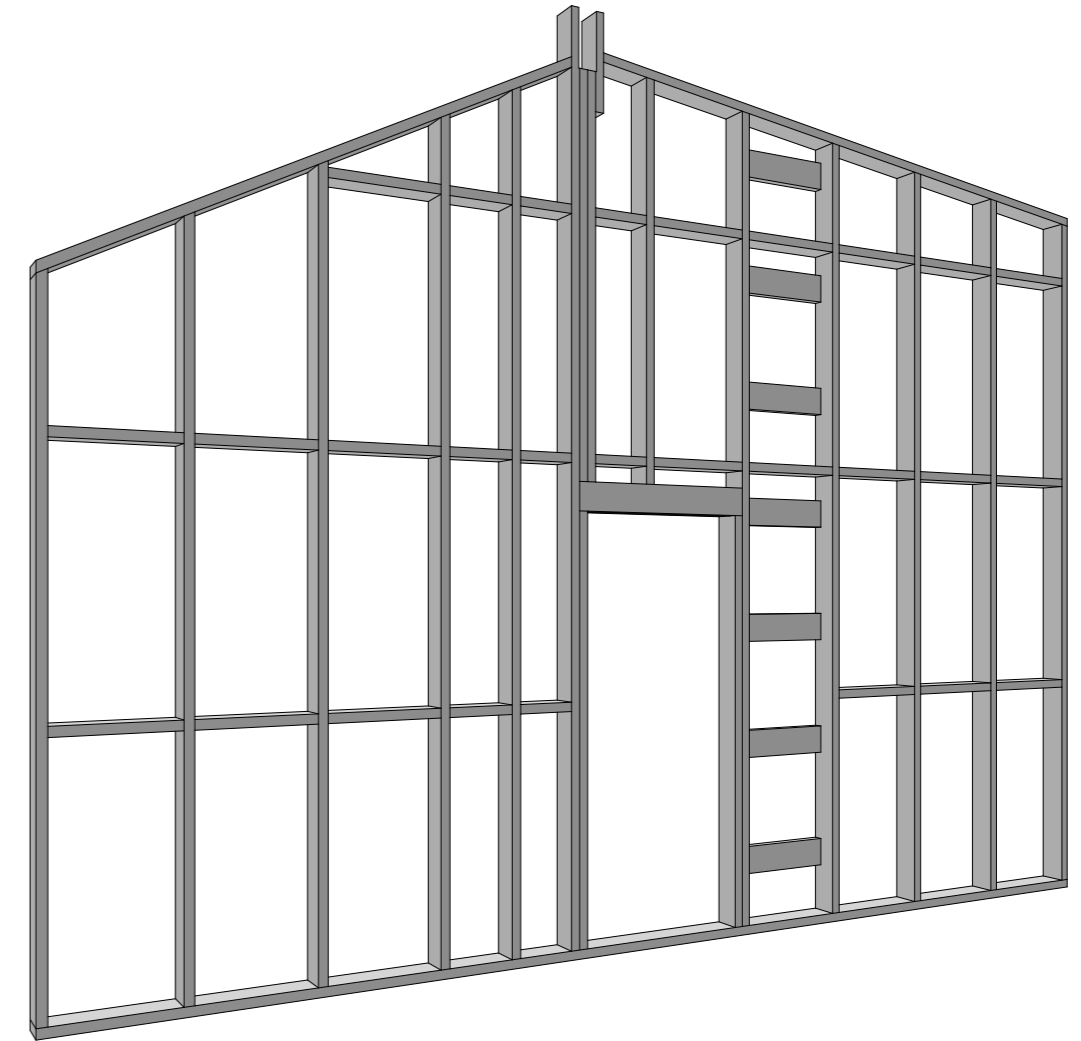

Спецификация СтК 1.07

Поз.	Наимеование	Длина, мм	Кол-во, шт.	Поз.	Наимеование	Длина, мм	Кол-во, шт.
C4	Доска, сечение 146 x 46 мм	283	3	C76	Доска, сечение 146 x 46 мм	3 343	1
C6	Доска, сечение 146 x 46 мм	300	2	C78	Доска, сечение 146 x 46 мм	3 400	1
C9	Доска, сечение 146 x 46 мм	329	3	C85	Доска, сечение 146 x 46 мм	3 708	1
C26	Доска, сечение 146 x 46 мм	500	1	C90	Доска, сечение 146 x 46 мм	4 009	1
C31	Доска, сечение 146 x 46 мм	554	18	C91	Доска, сечение 146 x 46 мм	4 015	1
C32	Доска, сечение 146 x 46 мм	567	9	C92	Доска, сечение 146 x 46 мм	4 083	1
C40	Доска, сечение 146 x 46 мм	992	2	C94	Доска, сечение 146 x 46 мм	4 157	1
C54	Доска, сечение 146 x 46 мм	2 040	2	C95	Доска, сечение 146 x 46 мм	4 208	1
C55	Доска, сечение 146 x 46 мм	2 064	1	C96	Доска, сечение 146 x 46 мм	4 230	1
C57	Доска, сечение 146 x 46 мм	2 169	2	C97	Доска, сечение 146 x 46 мм	4 305	1
C62	Доска, сечение 146 x 46 мм	2 837	1	C99	Доска, сечение 146 x 46 мм	4 655	1
C70	Доска, сечение 146 x 46 мм	3 092	1	C104	Доска, сечение 146 x 46 мм	6 000	1

План-схема СтК 1.07



Схема сборки СтК 1.09



План-схема СтК 1.09

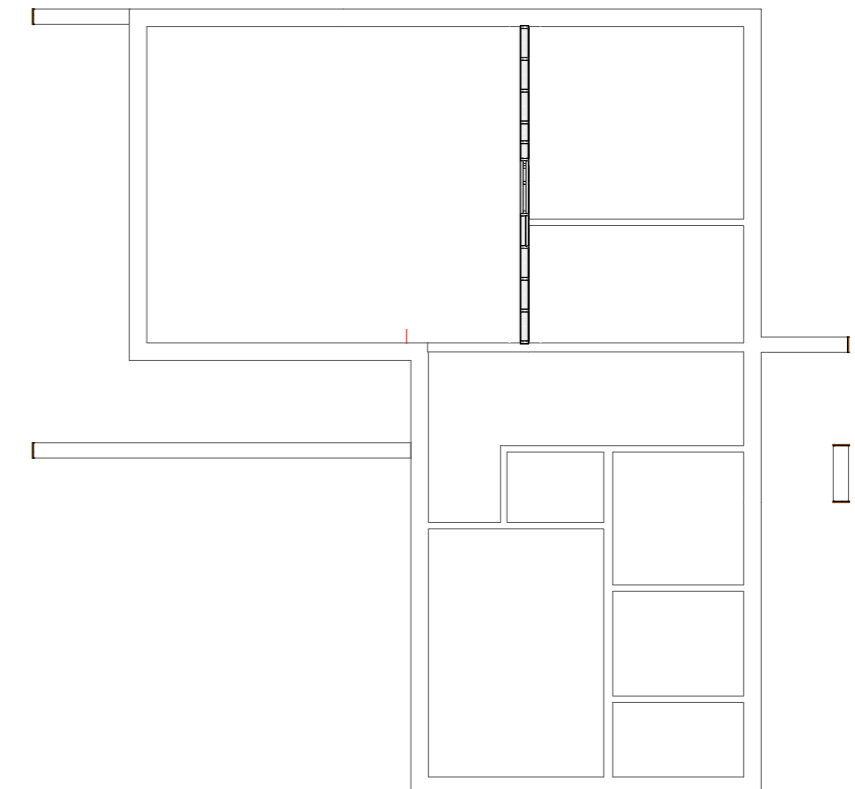
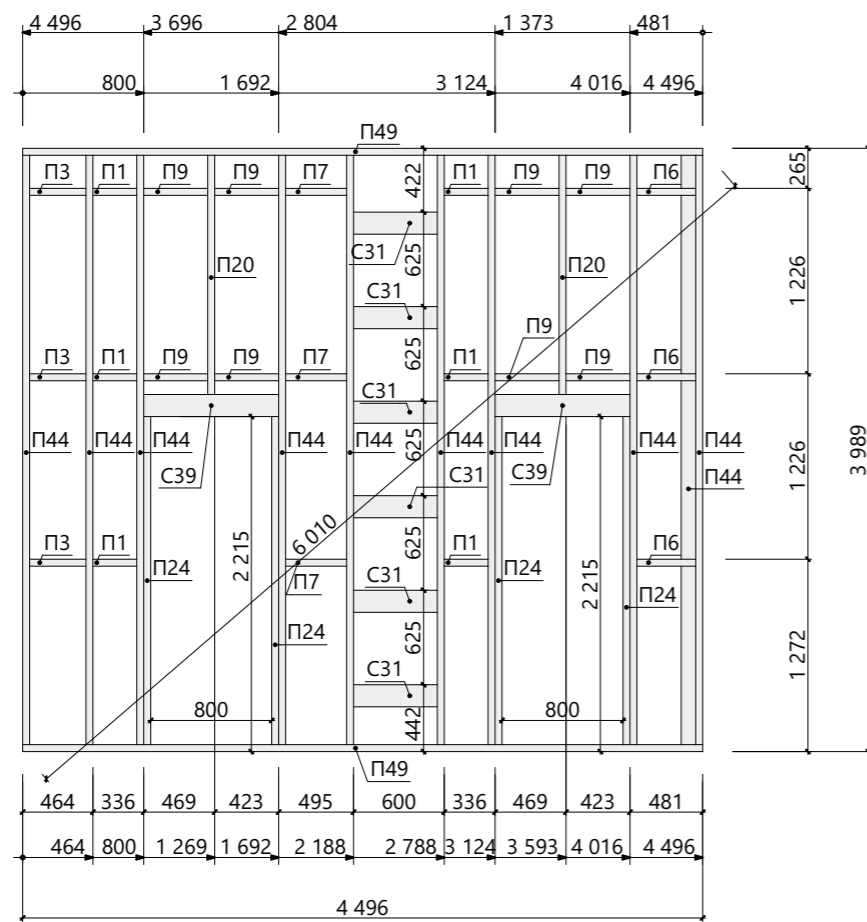
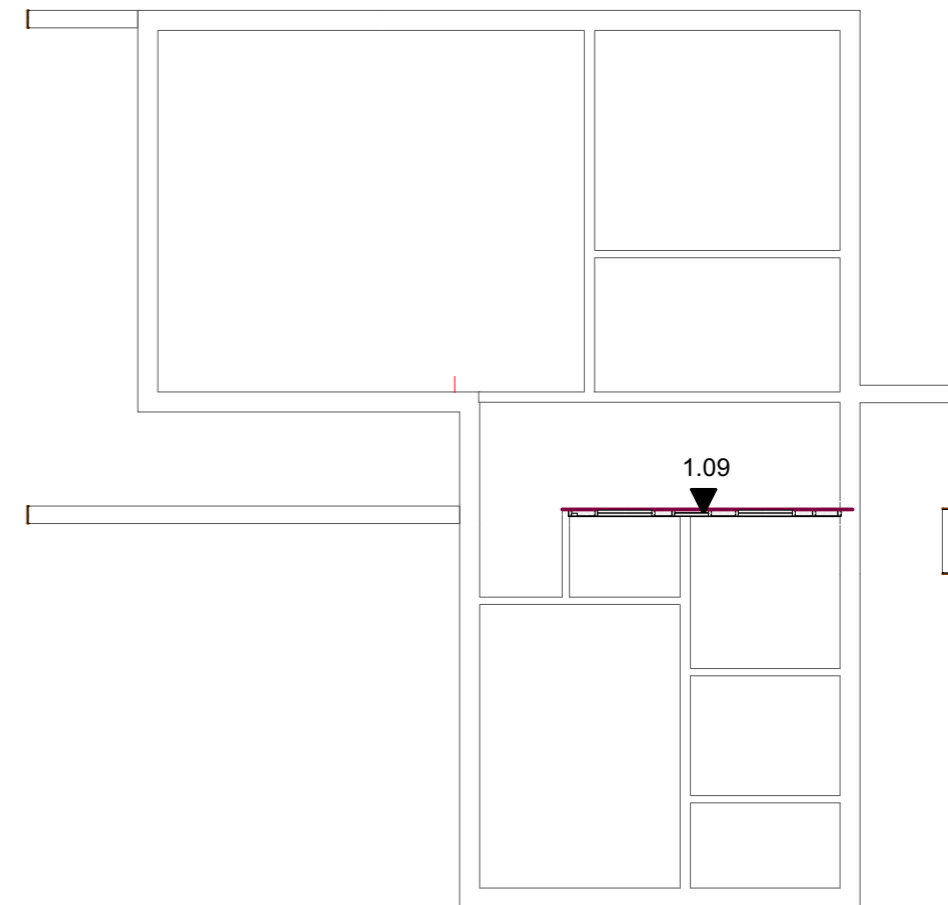

3-д Вид СтК 1.09

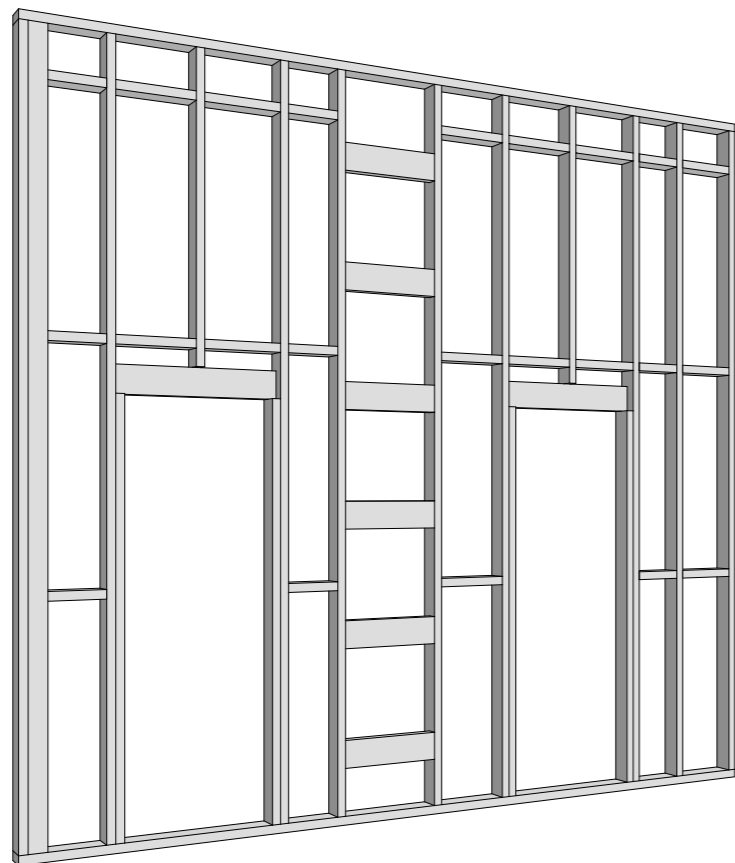

Спецификация СтК 1.09

Поз.	Наименование	Длина, мм	Кол-во, шт.
П1	Доска, сечение 96 х 46 мм	290	6
П3	Доска, сечение 96 х 46 мм	372	3
П6	Доска, сечение 96 х 46 мм	389	3
П7	Доска, сечение 96 х 46 мм	403	3
П9	Доска, сечение 96 х 46 мм	423	8
П20	Доска, сечение 96 х 46 мм	1 582	2
П24	Доска, сечение 96 х 46 мм	2 169	4
П44	Доска, сечение 96 х 46 мм	3 897	10
П49	Доска, сечение 96 х 46 мм	4 496	2
С31	Доска, сечение 146 х 46 мм	554	6
С39	Доска, сечение 146 х 46 мм	892	4

Схема сборки СтК 1.11

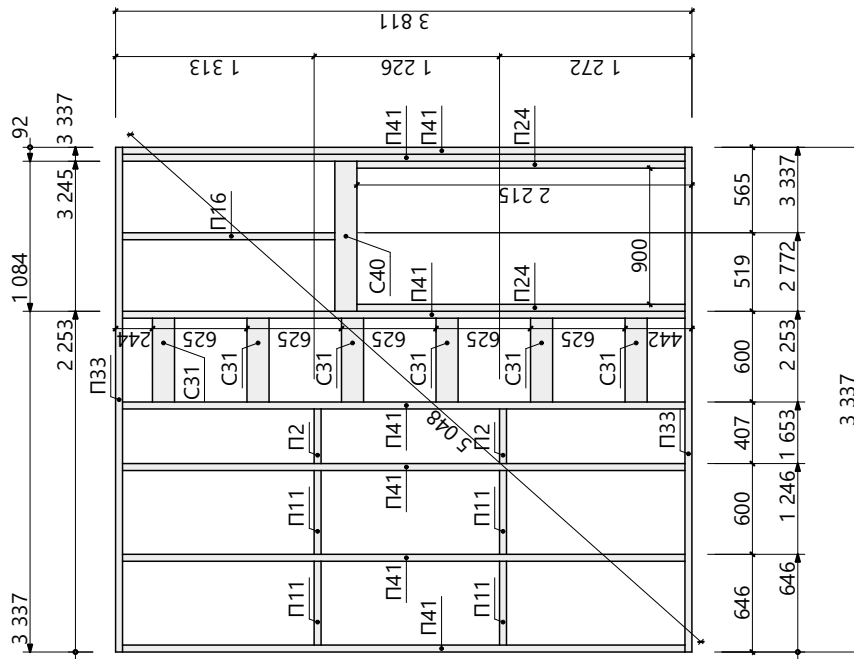

3-д Вид СтК 1.11

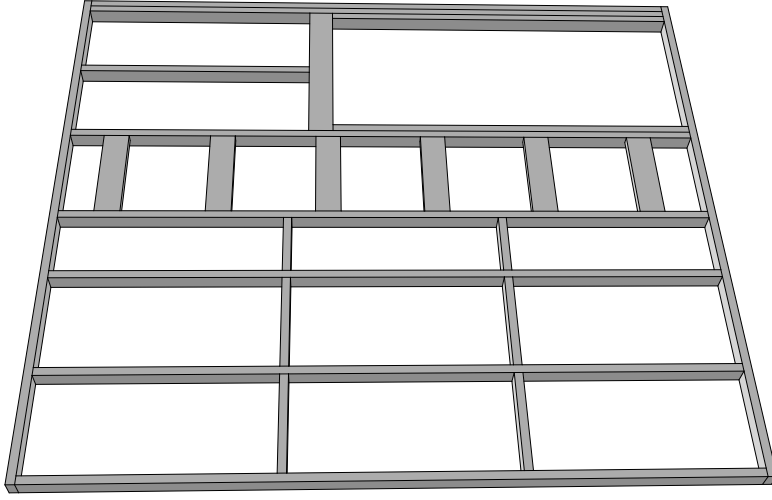

План-схема СтК 1.11

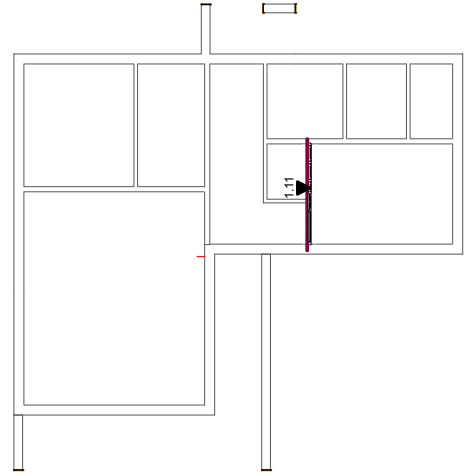

Спецификация СтК 1.11

Поз.	Наимеование	Длина, мм	Кол-во, шт.
П2	Доска, сечение 96 x 46 мм	361	2
П11	Доска, сечение 96 x 46 мм	554	4
П16	Доска, сечение 96 x 46 мм	1 404	1
П24	Доска, сечение 96 x 46 мм	2 169	2
П33	Доска, сечение 96 x 46 мм	3 337	2
П41	Доска, сечение 96 x 46 мм	3 719	7
С31	Доска, сечение 146 x 46 мм	554	6
С40	Доска, сечение 146 x 46 мм	992	2

2028-ДО-14,59 x 16.17 -165

Изм.	Колуч.	Лист	№Док.	Подп.	Дата
Разработал					30.09.2020
Проверил					30.09.2020
Н.Контроль					30.09.2020

Индивидуальный дом

Схема сборки СтК 1.11

Стадия	Лист	Листов
КР	26	45



Схема сборки СтК 1.12

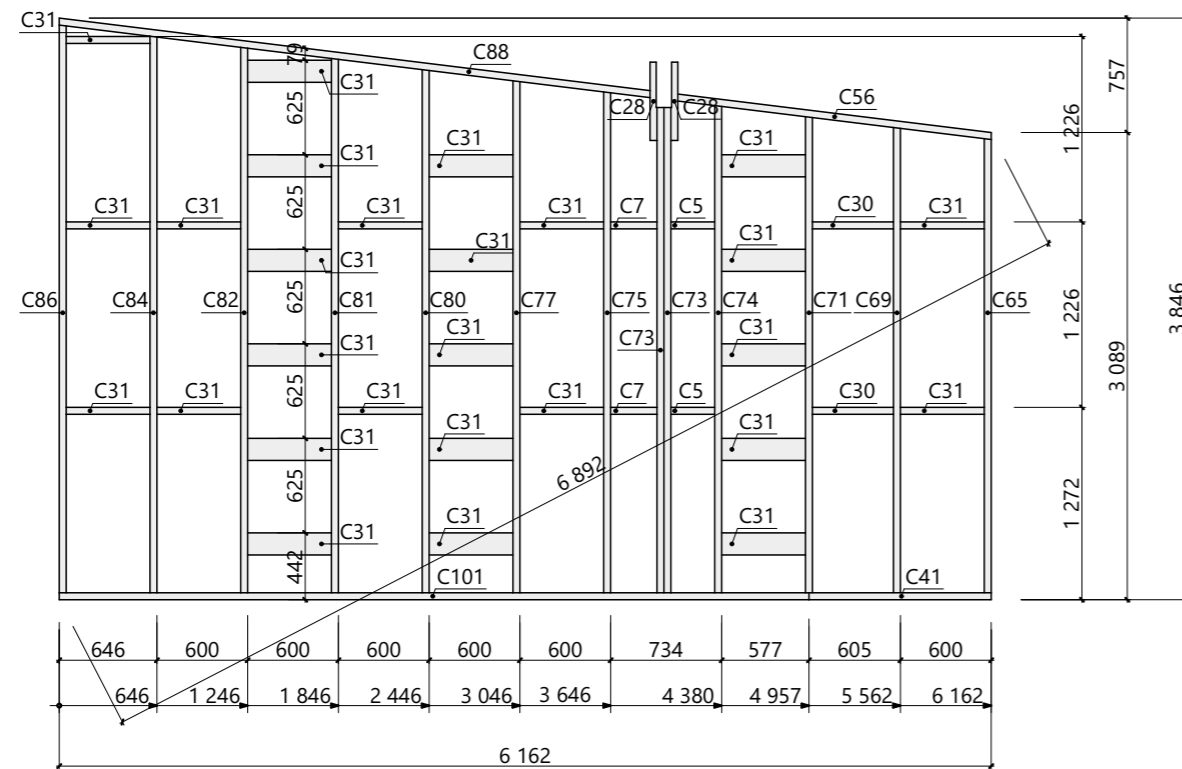

План-схема СтК 1.12

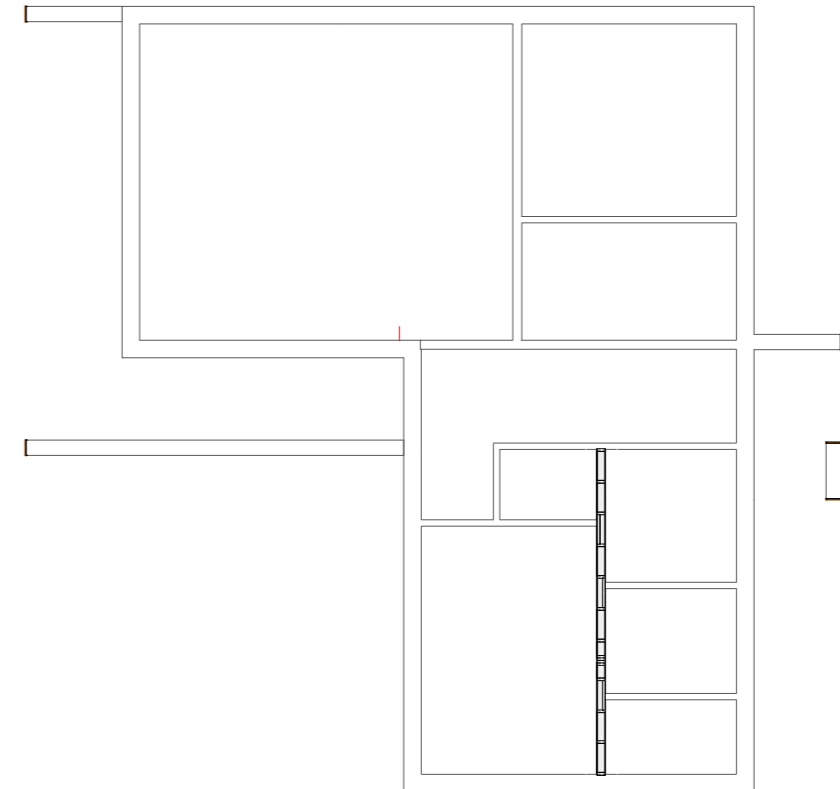

3-д Вид СтК 1.12

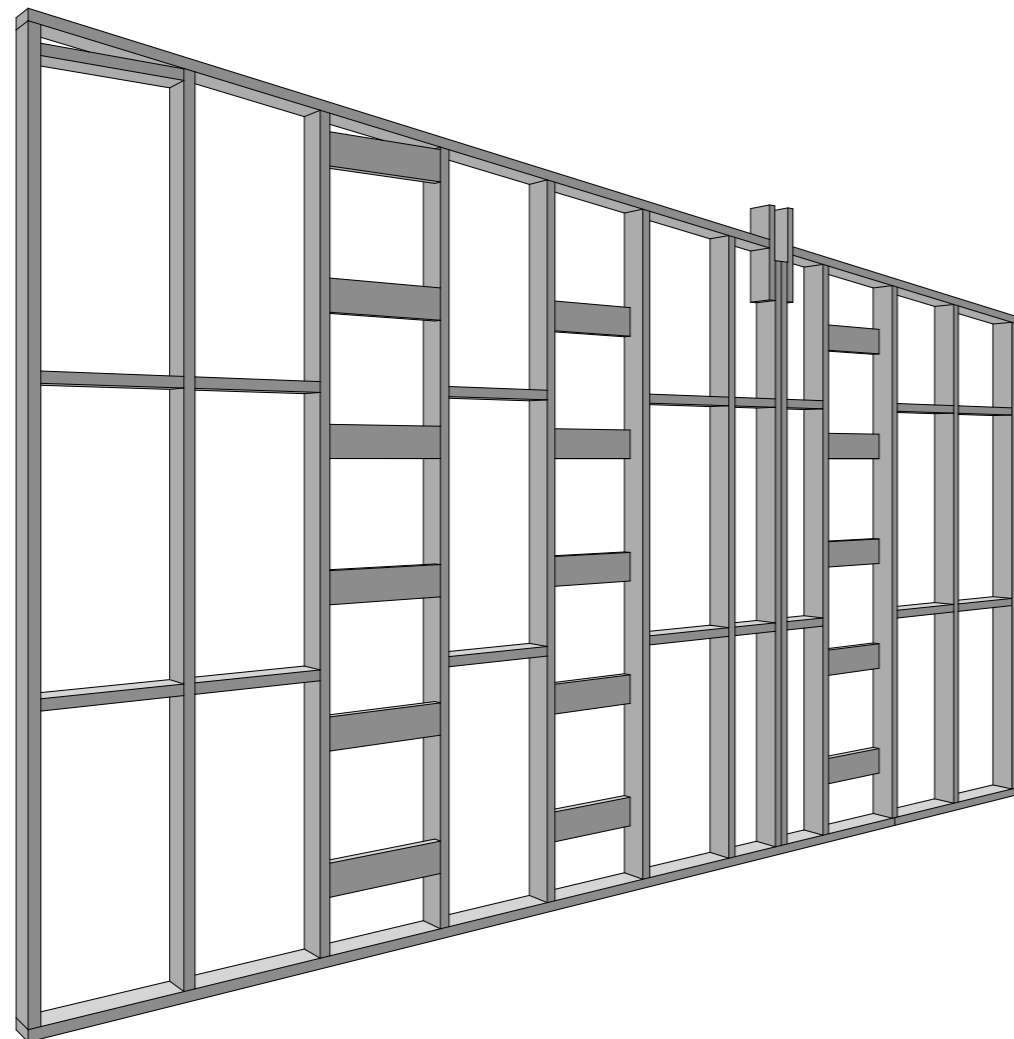

Спецификация СтК 1.12

Поз.	Наименование	Длина, мм	Кол-во, шт.
C5	Доска, сечение 146 x 46 мм	290	2
C7	Доска, сечение 146 x 46 мм	306	2
C28	Доска, сечение 146 x 46 мм	518	2
C30	Доска, сечение 146 x 46 мм	536	2
C31	Доска, сечение 146 x 46 мм	554	27
C41	Доска, сечение 146 x 46 мм	1 205	1
C56	Доска, сечение 146 x 46 мм	2 093	1
C65	Доска, сечение 146 x 46 мм	3 002	1
C69	Доска, сечение 146 x 46 мм	3 076	1
C71	Доска, сечение 146 x 46 мм	3 148	1
C73	Доска, сечение 146 x 46 мм	3 208	2
C74	Доска, сечение 146 x 46 мм	3 221	1
C75	Доска, сечение 146 x 46 мм	3 311	1
C77	Доска, сечение 146 x 46 мм	3 385	1
C80	Доска, сечение 146 x 46 мм	3 459	1
C81	Доска, сечение 146 x 46 мм	3 532	1
C82	Доска, сечение 146 x 46 мм	3 606	1
C84	Доска, сечение 146 x 46 мм	3 680	1
C86	Доска, сечение 146 x 46 мм	3 753	1
C88	Доска, сечение 146 x 46 мм	3 941	1
C101	Доска, сечение 146 x 46 мм	4 957	1

Схема сборки СтК 1.14

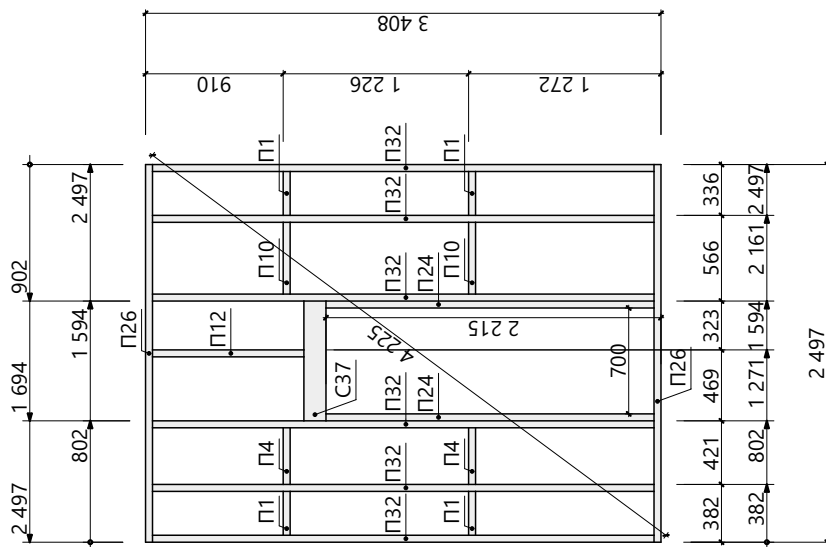

3-д Вид СтК 1.14

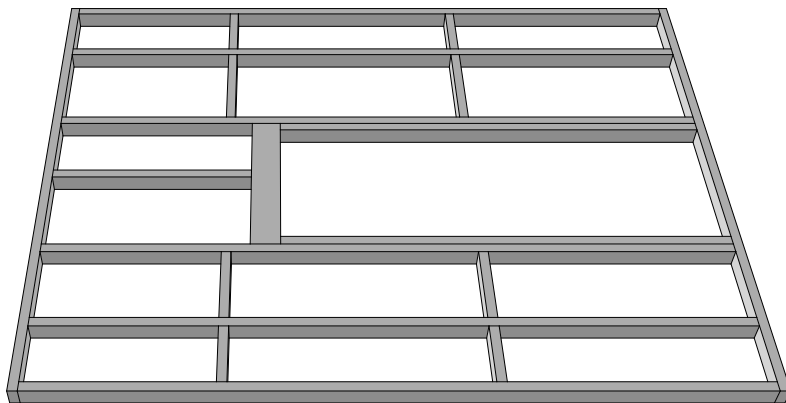

План-схема СтК 1.14

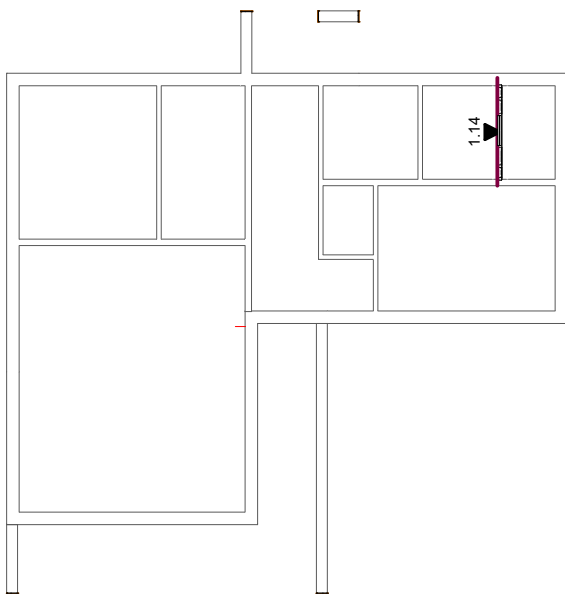

Спецификация СтК 1.14

Поз.	Наимеование	Длина, мм	Кол-во, шт.
П1	Доска, сечение 96 x 46 мм	290	4
П4	Доска, сечение 96 x 46 мм	375	2
П10	Доска, сечение 96 x 46 мм	474	2
П12	Доска, сечение 96 x 46 мм	1 001	1
П24	Доска, сечение 96 x 46 мм	2 169	2
П26	Доска, сечение 96 x 46 мм	2 497	2
П32	Доска, сечение 96 x 46 мм	3 316	6
С37	Доска, сечение 146 x 46 мм	792	1
С38	Доска, сечение 146 x 46 мм	794	1

2028-ДО-14,59 x 16.17 -165

Изм.	Колуч.	Лист	№Док.	Подп.	Дата	Индивидуальный дом	Стадия	Лист	Листов
							КР	29	45
Разработал					30.09.2020	Схема сборки СтК 1.14			
Проверил					30.09.2020				
Н.Контроль					30.09.2020				

Схема сборки СтК 1.16

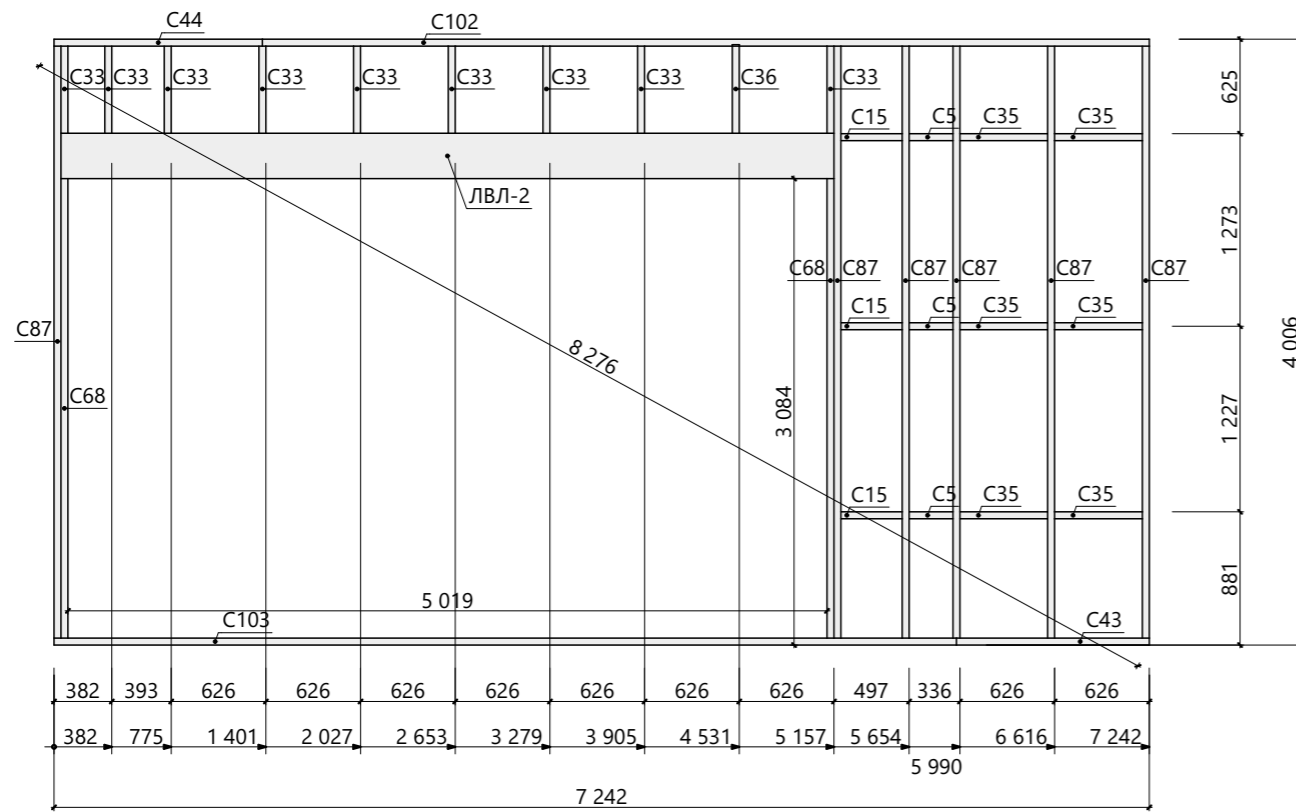

3-д Вид СтК 1.16

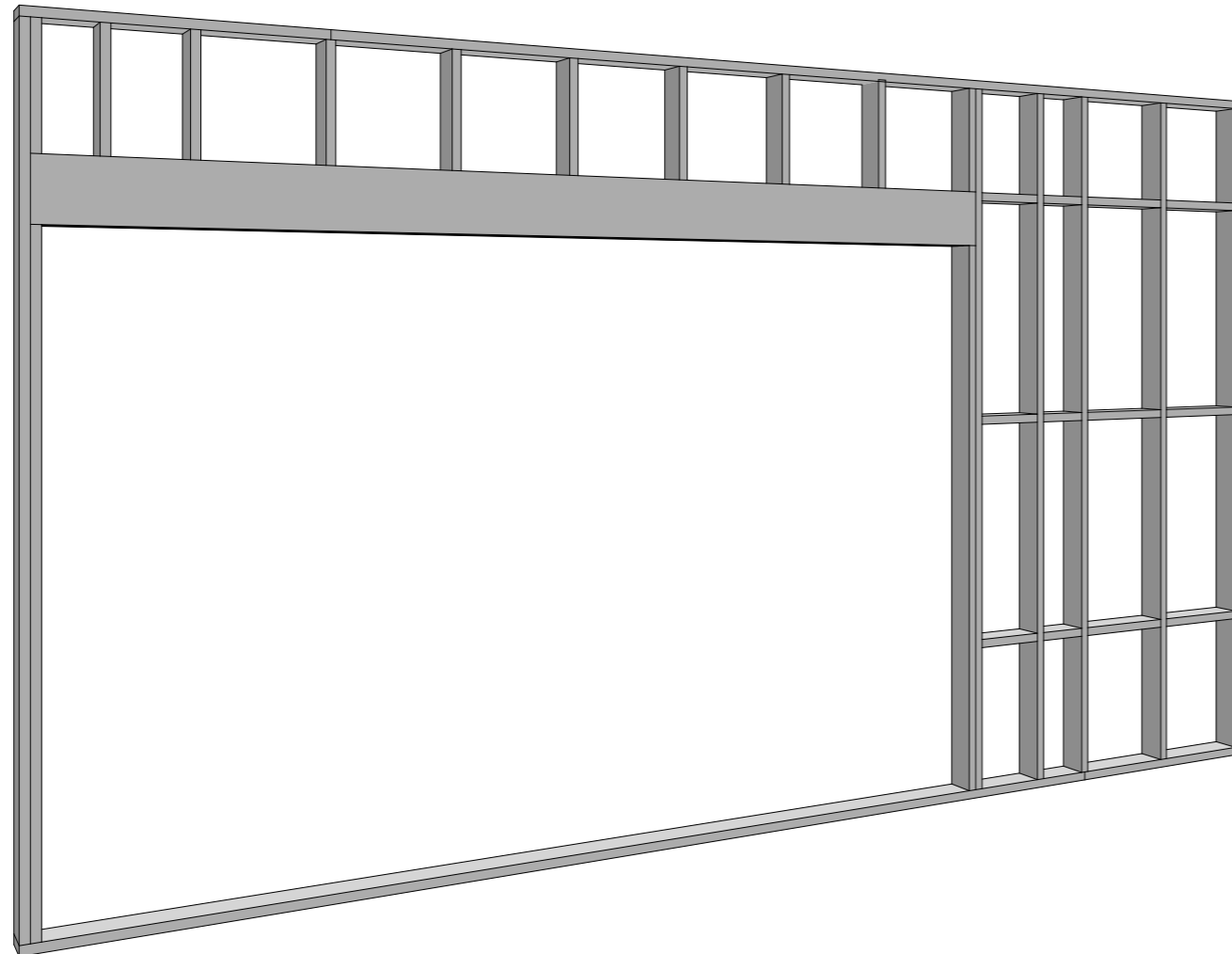

Спецификация СтК 1.16

Поз.	Наимеование	Длина, мм	Кол-во, шт.
ЛВЛ-2	Доска, сечение 300 x 51 мм	5 111	2
C5	Доска, сечение 146 x 46 мм	290	3
C15	Доска, сечение 146 x 46 мм	405	3
C33	Доска, сечение 146 x 46 мм	576	9
C35	Доска, сечение 146 x 46 мм	580	6
C36	Доска, сечение 146 x 46 мм	586	1
C43	Доска, сечение 146 x 46 мм	1 275	1
C44	Доска, сечение 146 x 46 мм	1 378	1
C68	Доска, сечение 146 x 46 мм	3 038	2
C87	Доска, сечение 146 x 46 мм	3 914	6
C102	Доска, сечение 146 x 46 мм	5 864	1
C103	Доска, сечение 146 x 46 мм	5 967	1

План-схема СтК 1.16



Схема сборки СтК 1.18



3-д Вид СтК 1.18

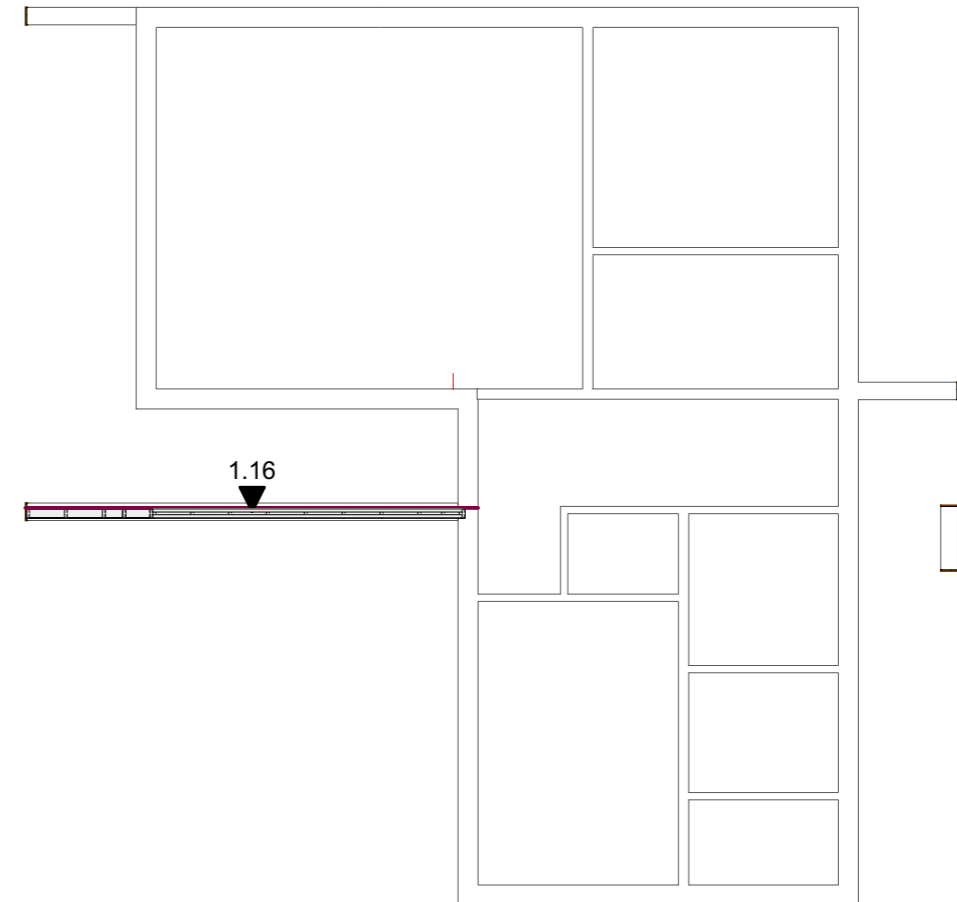
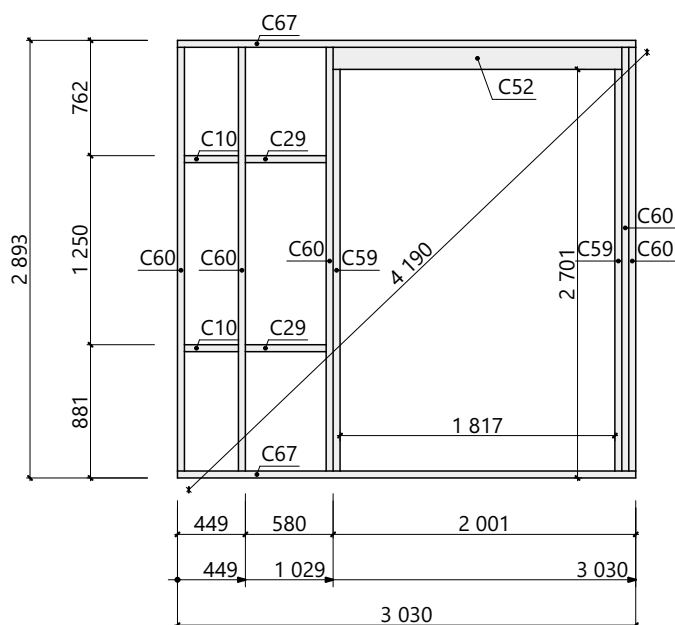
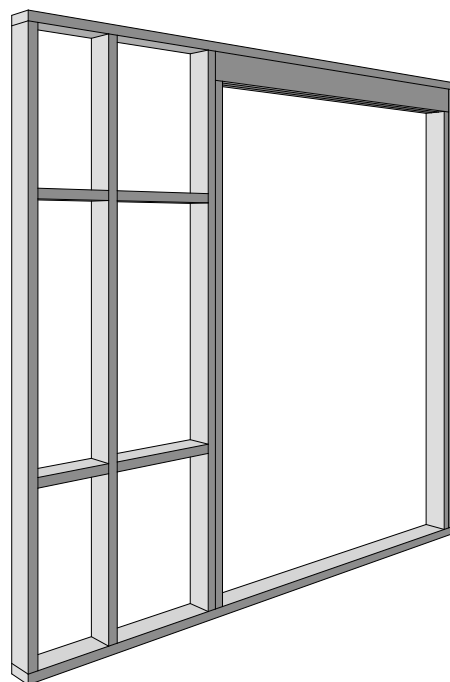

План-схема СтК 1.18

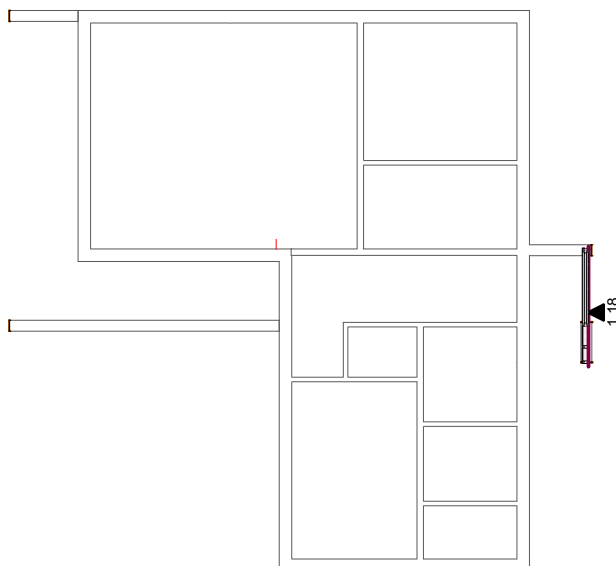

Спецификация СтК 1.18

Поз.	Наименование	Длина, мм	Кол-во, шт.
C10	Доска, сечение 146 x 46 мм	357	2
C29	Доска, сечение 146 x 46 мм	534	2
C52	Доска, сечение 146 x 46 мм	1 909	2
C59	Доска, сечение 146 x 46 мм	2 655	2
C60	Доска, сечение 146 x 46 мм	2 801	5
C67	Доска, сечение 146 x 46 мм	3 030	2

						2028-ДО-14,59 x 16.17 -165				
Изм.	Колуч.	Лист	№Док.	Подп.	Дата	Индивидуальный дом		Стадия	Лист	Листов
								КР	33	45
Разработал								30.09.2020		
Проверил								30.09.2020		
Н.Контроль								30.09.2020		
						Схема сборки СтК 1.18				

# План расположения элементов нашивки стропильной системы

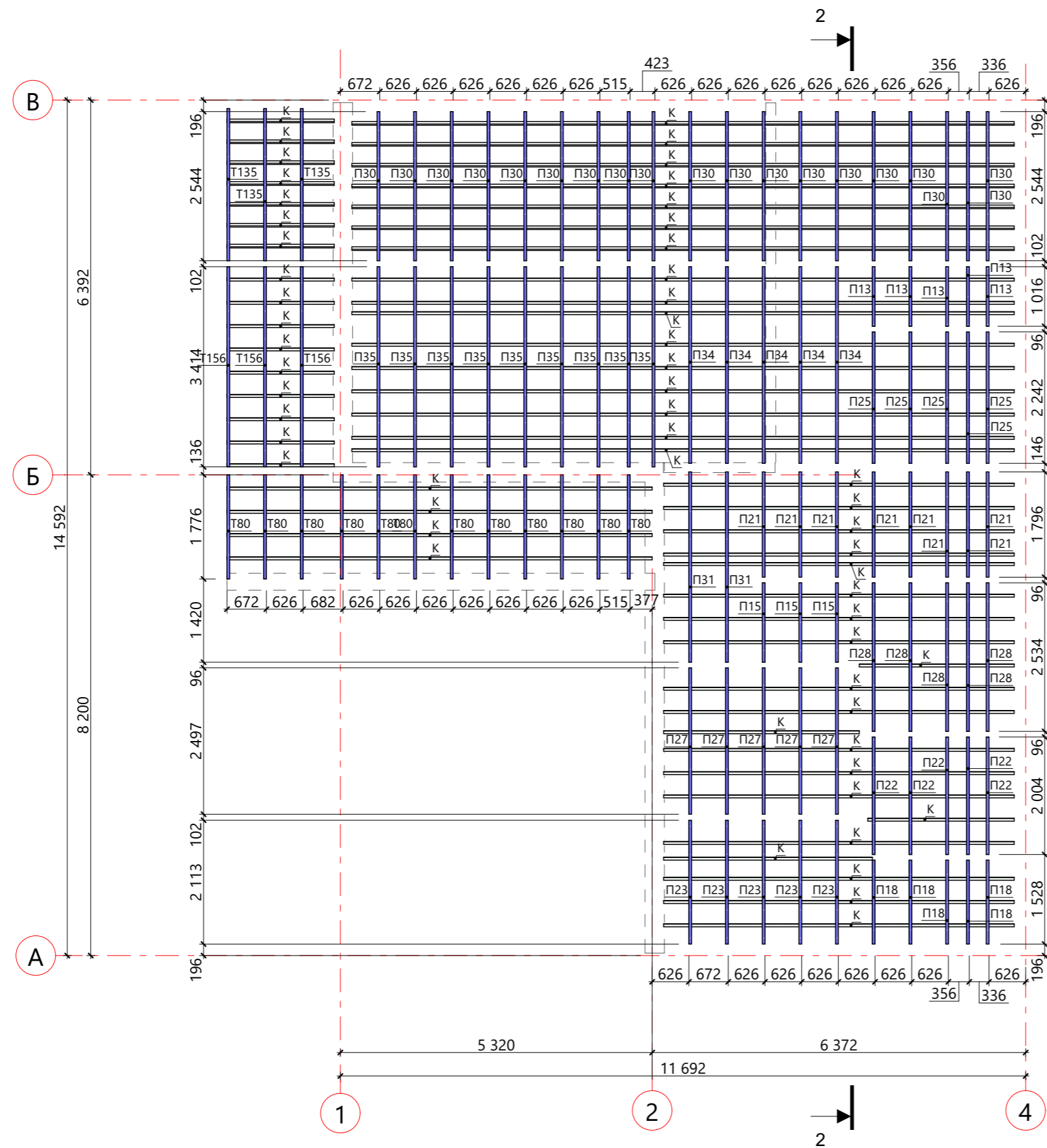

Спецификация к плану расположения нашивки стропил

Поз.	Наименование	Длина, мм	Кол-во, шт.
П13	Доска, сечение 96 х 46 мм	1 035	5
П15	Доска, сечение 96 х 46 мм	1 376	3
П18	Доска, сечение 96 х 46 мм	1 455	5
П21	Доска, сечение 96 х 46 мм	1 821	8
П22	Доска, сечение 96 х 46 мм	2 031	5
П23	Доска, сечение 96 х 46 мм	2 140	5
П25	Доска, сечение 96 х 46 мм	2 271	5
П27	Доска, сечение 96 х 46 мм	2 528	5
П28	Доска, сечение 96 х 46 мм	2 565	5
П30	Доска, сечение 96 х 46 мм	2 909	19
П31	Доска, сечение 96 х 46 мм	3 282	2
П34	Доска, сечение 96 х 46 мм	3 391	5
П35	Доска, сечение 96 х 46 мм	3 451	9
Т80	Доска, сечение 196 х 46 мм	1 813	12
Т135	Доска, сечение 196 х 46 мм	3 016	3
Т156	Доска, сечение 196 х 46 мм	3 461	3



## План расположения элементов стропильной системы

### Спецификация к плану расположения стропил

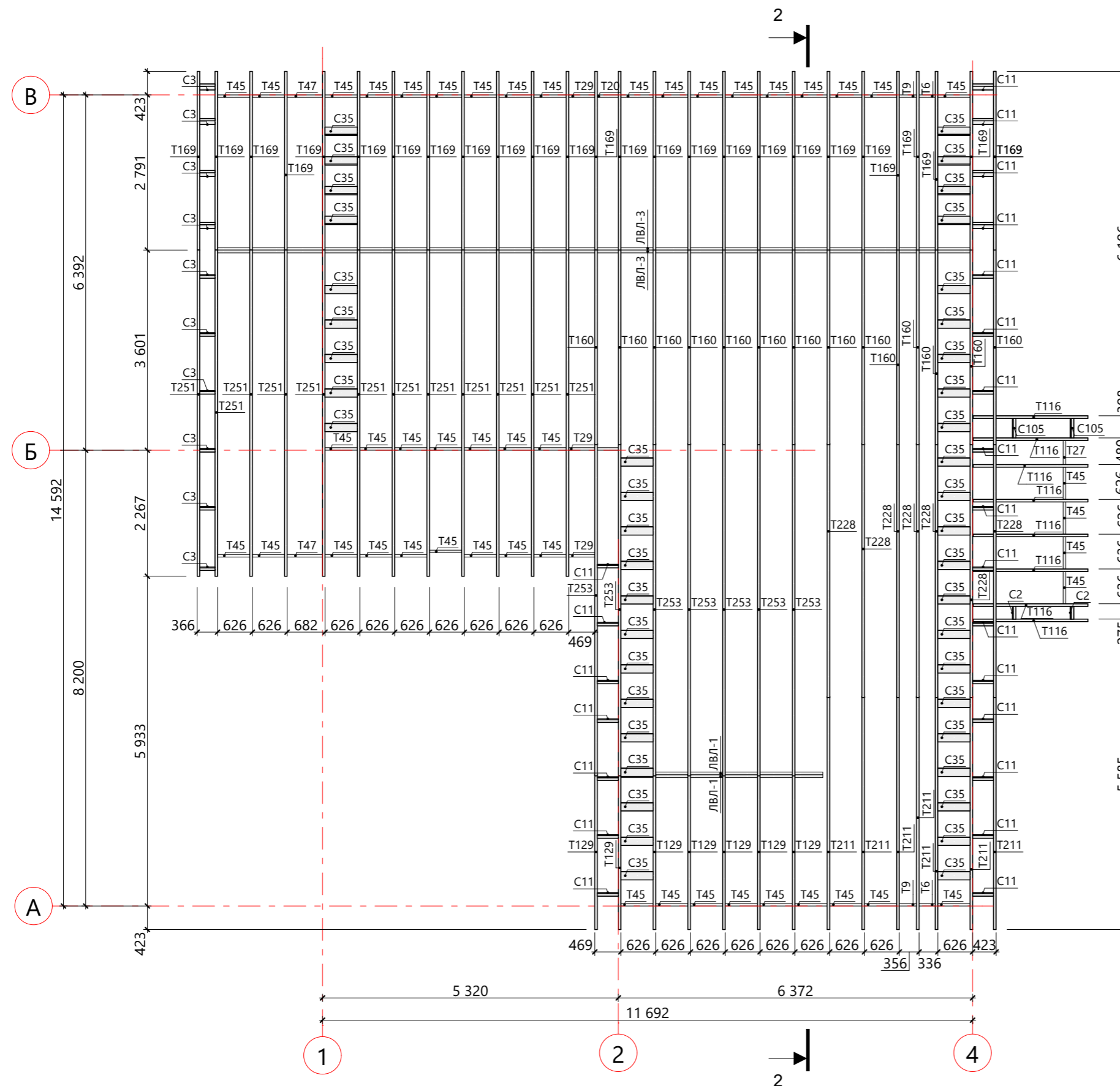

Поз.	Наименование	Длина, мм	Кол-во, шт.
ЛВЛ-1	Доска, сечение 300 x 51 мм	3 679	2
ЛВЛ-3	Доска, сечение 300 x 51 мм	13 626	2
П40	Доска, сечение 96 x 46 мм	3 703	1
С2	Доска, сечение 146 x 46 мм	229	2
С3	Доска, сечение 146 x 46 мм	274	10
С11	Доска, сечение 146 x 46 мм	377	23
С35	Доска, сечение 146 x 46 мм	580	44
С105	Доска, сечение 46 x 146 мм	352	2
Т6	Доска, сечение 196 x 46 мм	290	2
Т9	Доска, сечение 196 x 46 мм	310	2
Т20	Доска, сечение 196 x 46 мм	377	2
Т27	Доска, сечение 196 x 46 мм	434	1
Т29	Доска, сечение 196 x 46 мм	469	3
Т45	Доска, сечение 196 x 46 мм	580	47
Т47	Доска, сечение 196 x 46 мм	636	2
Т116	Доска, сечение 196 x 46 мм	2 101	8
Т129	Доска, сечение 196 x 46 мм	2 811	7
Т160	Доска, сечение 196 x 46 мм	3 529	14
Т169	Доска, сечение 196 x 46 мм	3 713	27
Т211	Доска, сечение 196 x 46 мм	4 230	7
Т228	Доска, сечение 196 x 46 мм	4 581	7
Т251	Доска, сечение 196 x 46 мм	5 936	12
Т253	Доска, сечение 196 x 46 мм	6 000	7

Примечание:

- Высоты расположения конька и ветровых ригелей указаны на разрезе 2-2 стропильной системы лист 36.
- Сечение ЛВЛ-бруса уточнить у производителя.

# Разрез 2-2

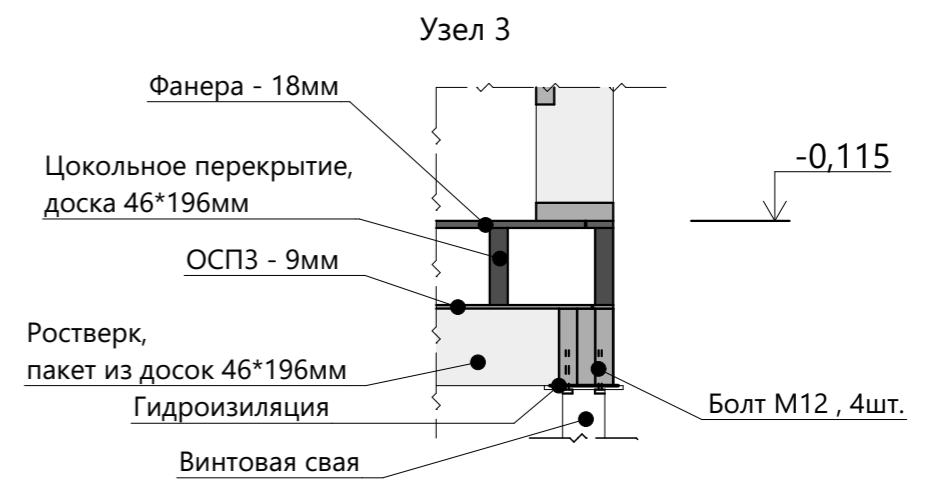
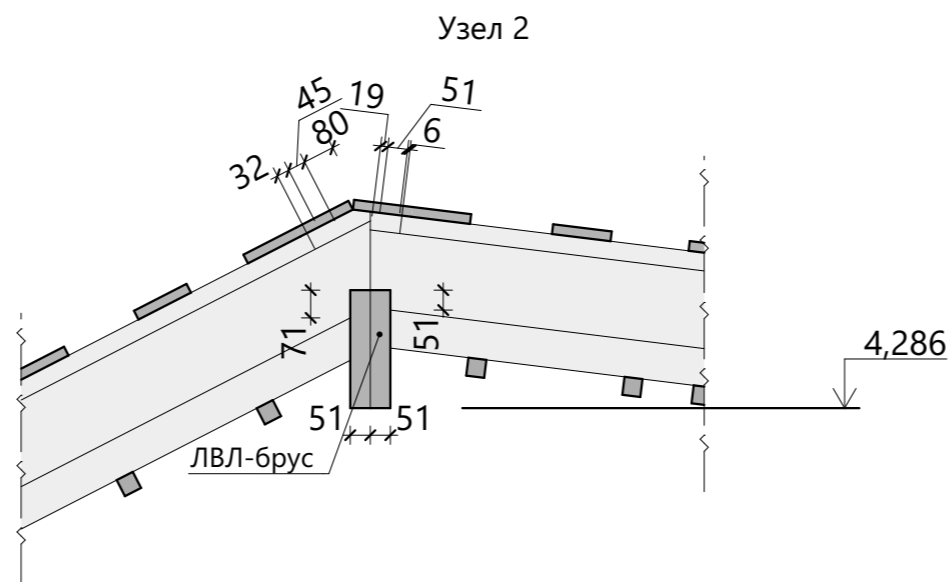
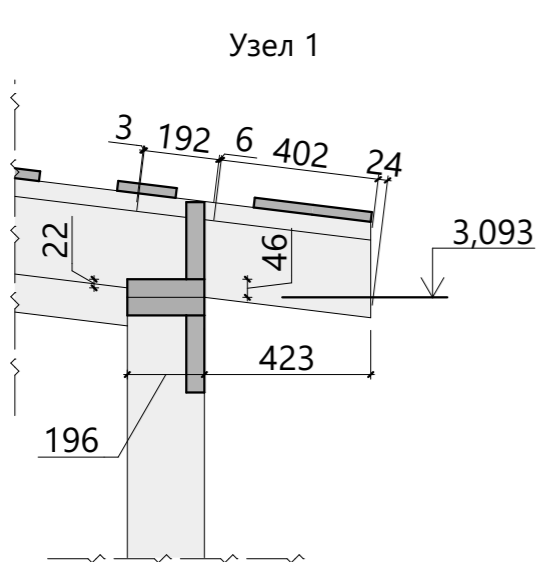
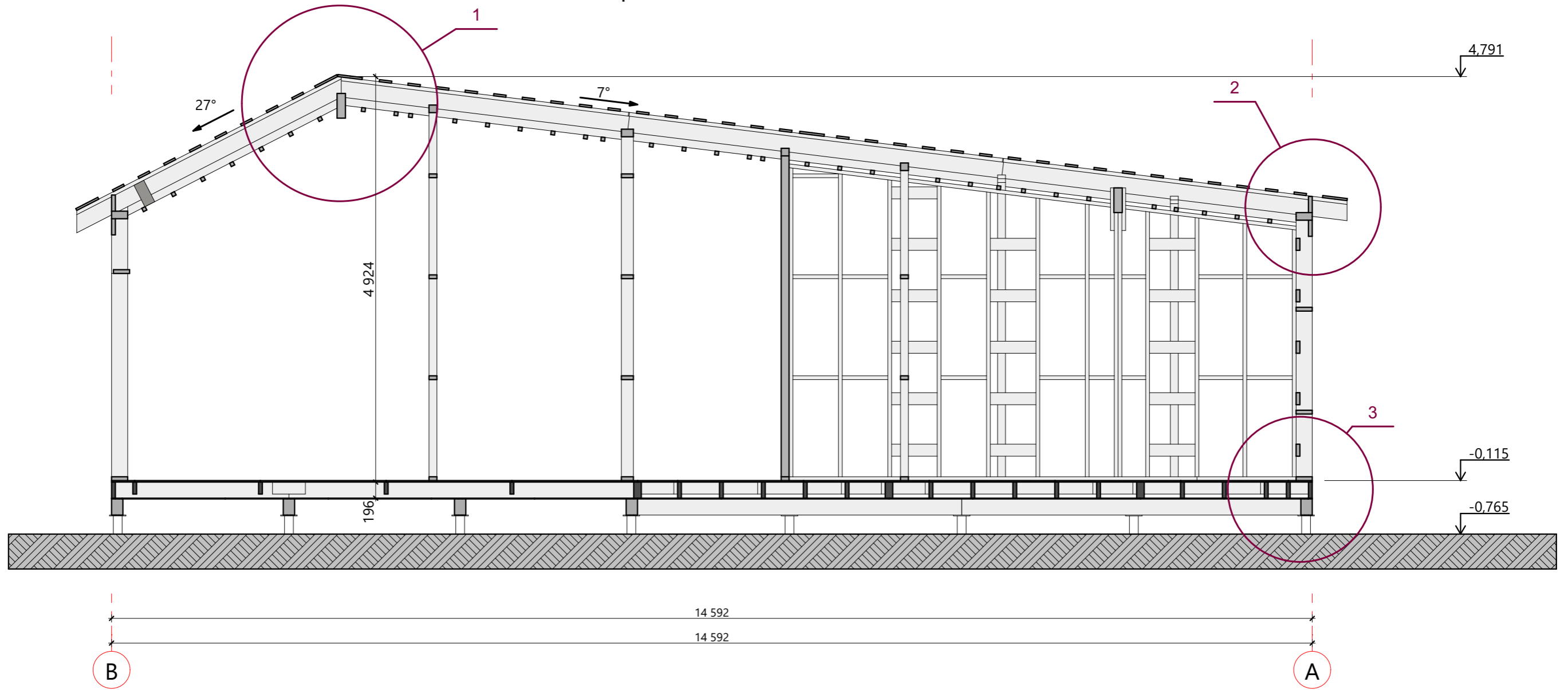

Индивидуальный дом	2028-ДО-14,59 x 16.17 -165	Разрез 2-2	Изм.	Колуч.	Лист	№Док.	Подп.	Дата	Стадия	Лист	Листов	
			Разработал					30.09.2020	КР	36	45	

3D Модель разреза

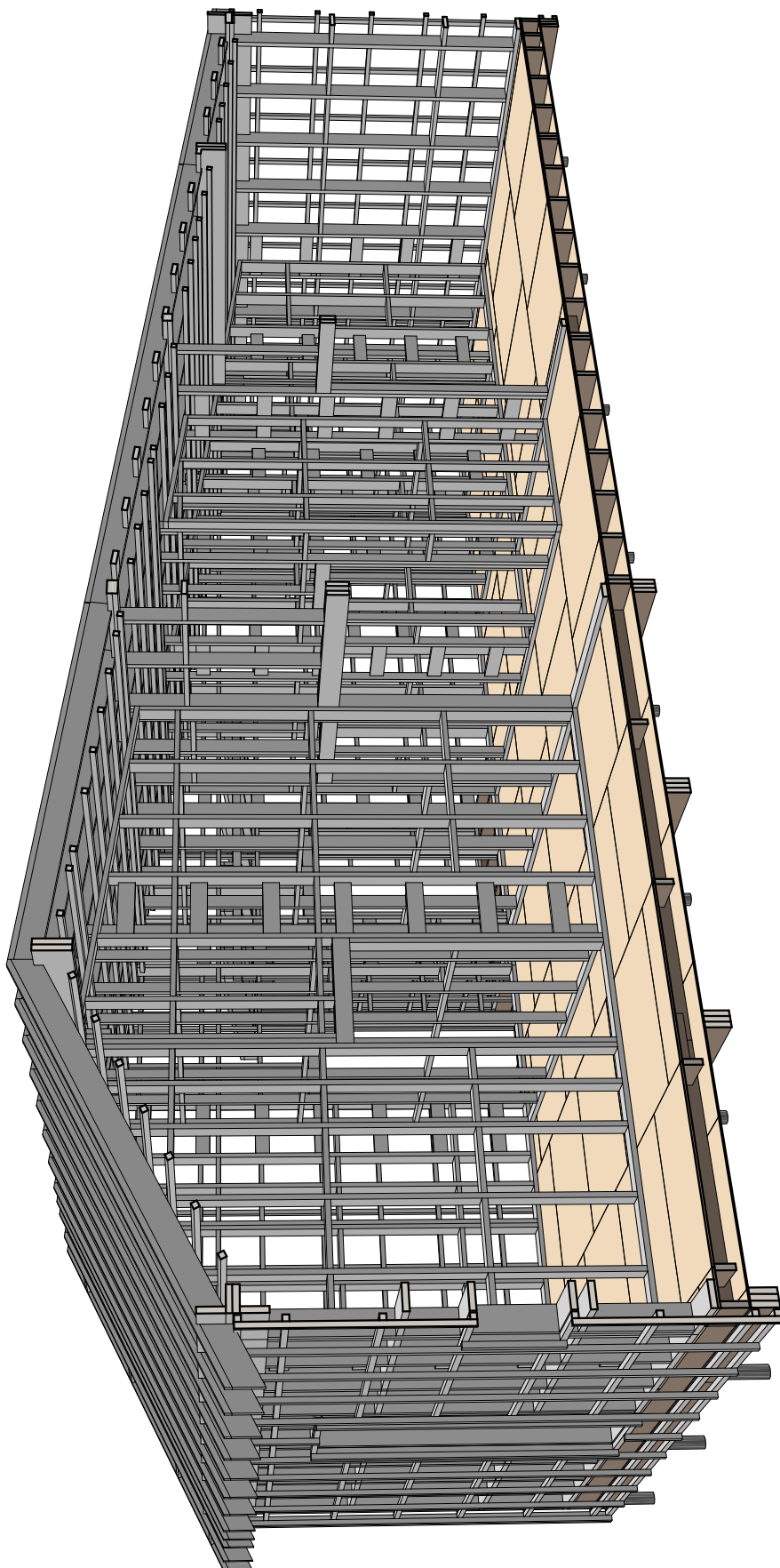

						2028-ДО-14,59 x 16.17 -165			
Изм.	Колуч.	Лист	№Док.	Подп.	Дата	Индивидуальный дом	Стадия	Лист	Листов
							КР	37	45
Разработал					30.09.2020	3D Модель разреза			
Проверил					30.09.2020				
Н.Контроль					30.09.2020				

### 3D Модель стропильной системы

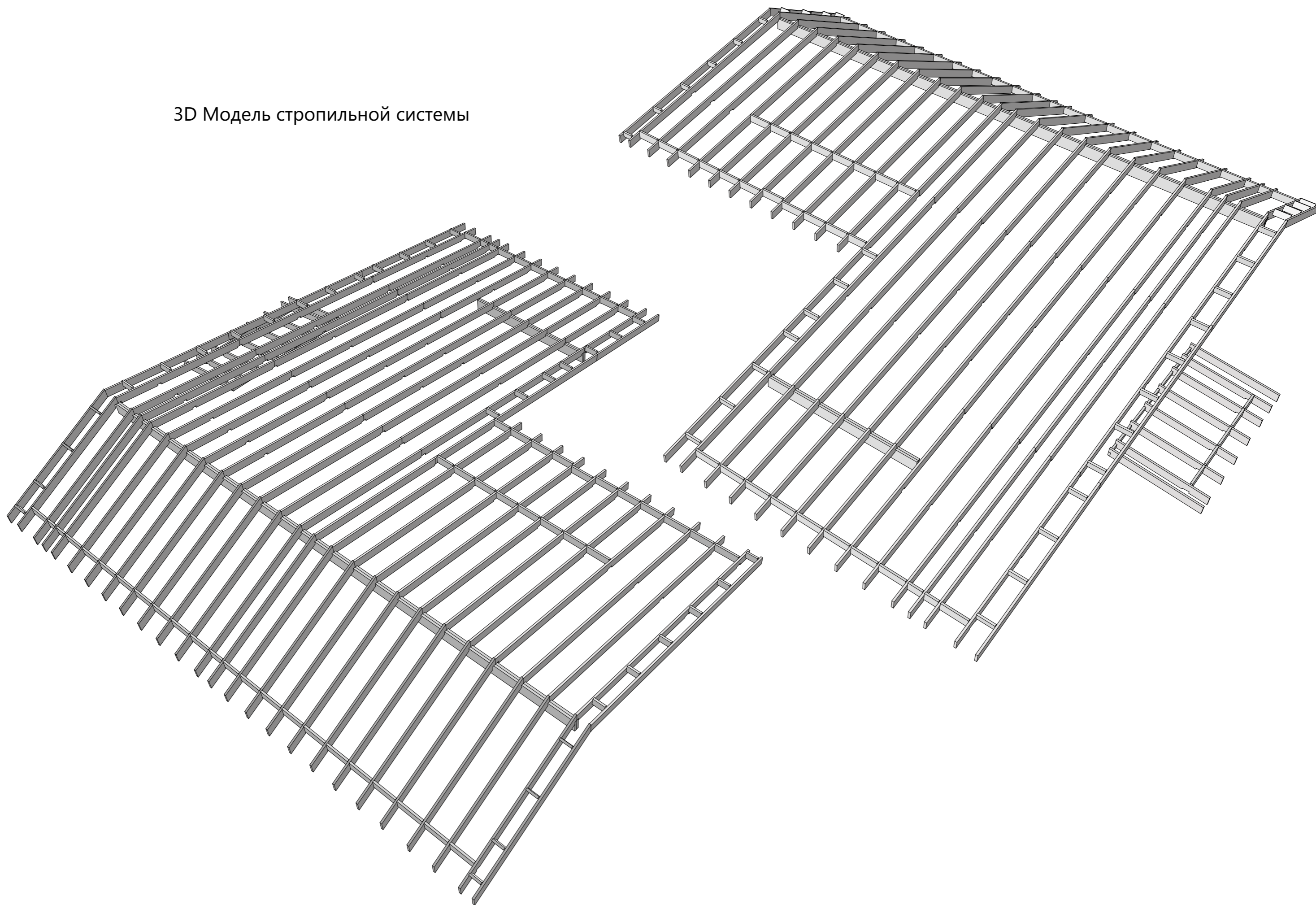

Изм.	Колуч.	Лист	№Док.	Подп.	Дата	Стадия	Лист	Листов
	Разработал				30.09.2020	КР	38	45

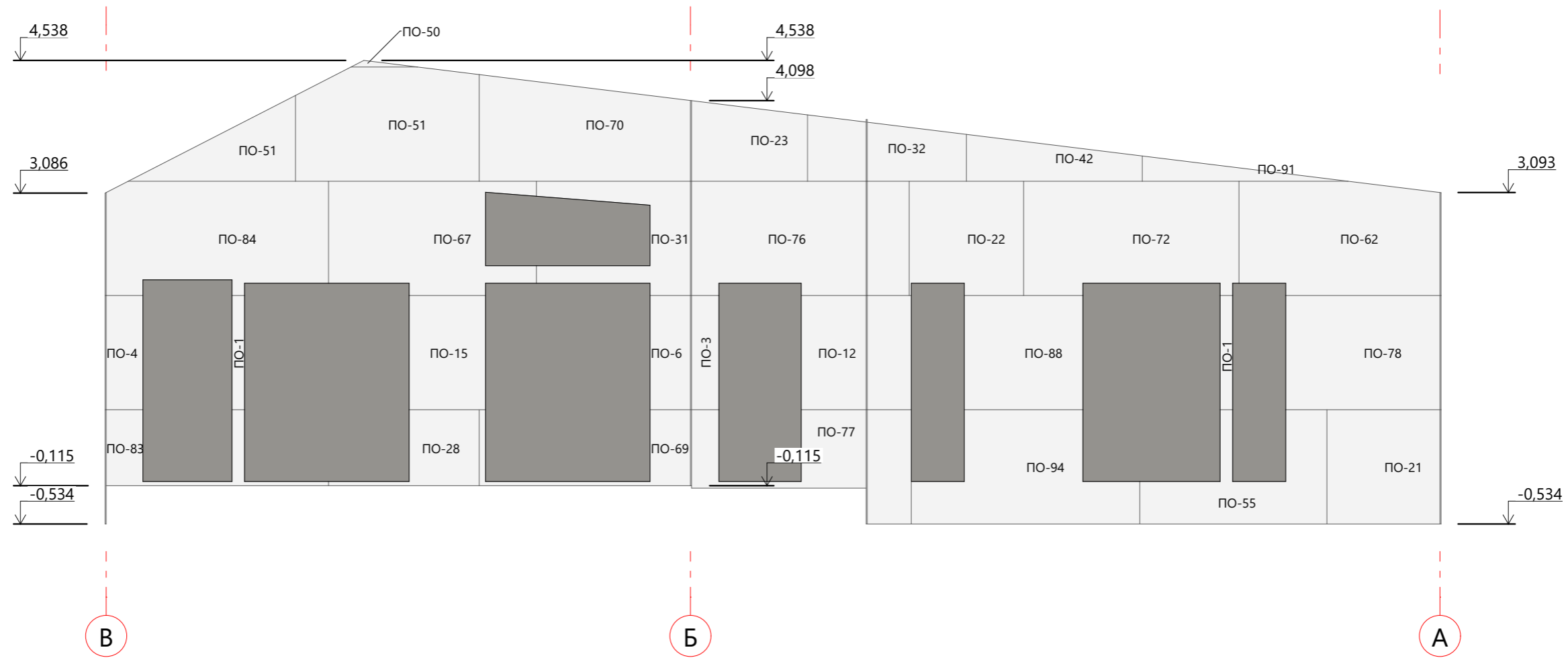

Примечание: данные лист смотреть с листом 41

Индивидуальный дом	2028-ДО-14,59 x 16.17 -165	Схема монтажа плитной обшивки, Фасад 2-5; В-А	Изм.	Колуч.	Лист	№Док.	Подп.	Дата	Стадия	Лист	Листов	
			Разработал					30.09.2020	КР	39	45	

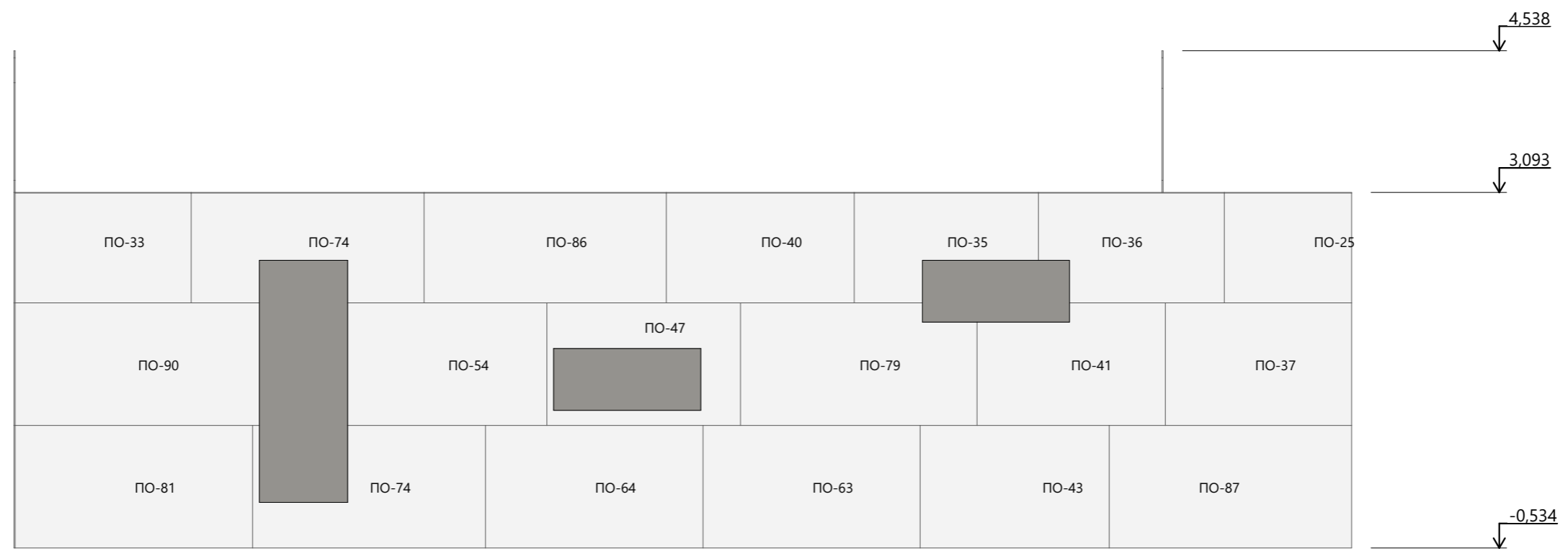
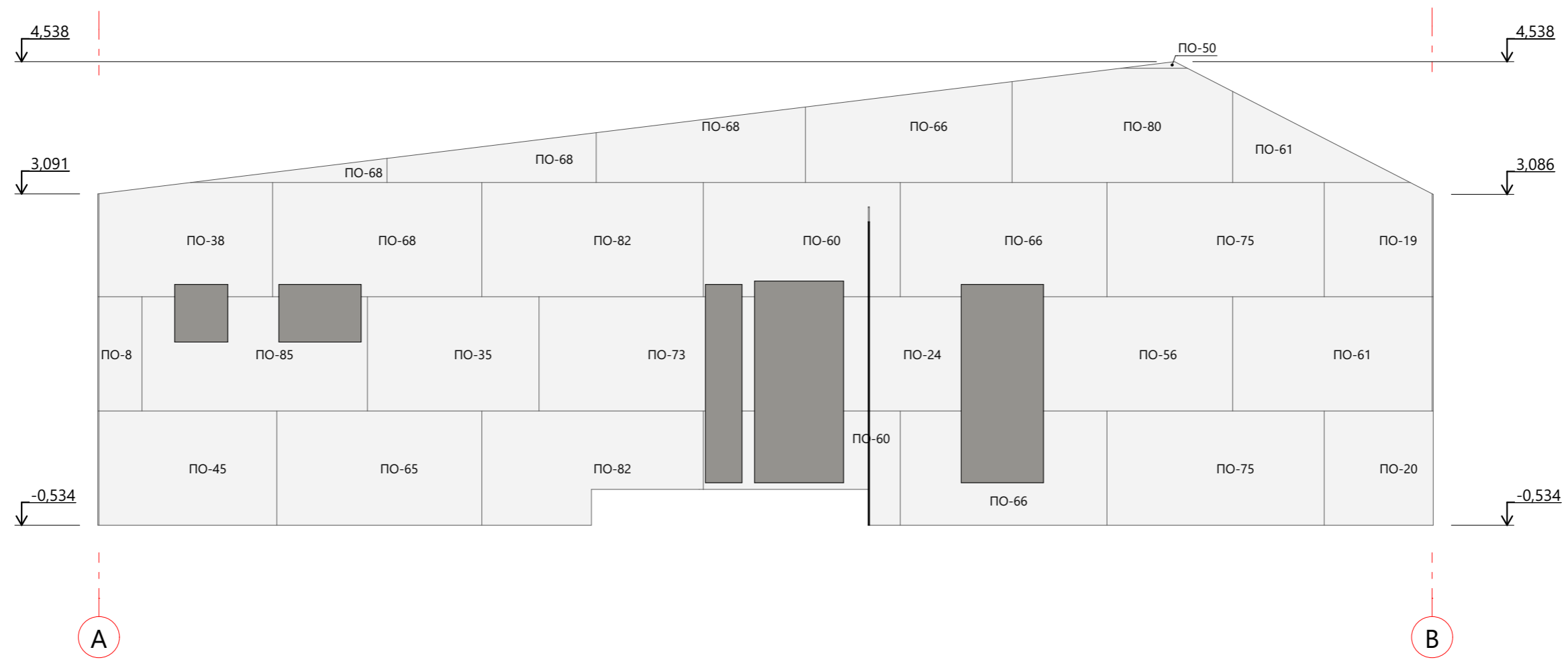

Примечание: данные лист смотреть с листом 41

Индивидуальный дом	2028-ДО-14,59 x 16.17 -165	Схема монтажа плитной обшивки, Фасад 5-2; Б-В	Изм.	Колуч.	Лист	№Док.	Подп.	Дата	Стадия	Лист	Листов	
			Разработал					30.09.2020	КР	40	45	

## Спецификация пиломатериалов 1

Поз.	Наименование	Длина, мм	Кол-во, шт.	Поз.	Наименование	Длина, мм	Кол-во, шт.	Поз.	Наименование	Длина, мм	Кол-во, шт.
ЛВЛ-1	Доска, сечение 300 x 51 мм	3 679	2	П49	Доска, сечение 96 x 46 мм	4 496	2	С53	Доска, сечение 146 x 46 мм	1 922	3
ЛВЛ-2	Доска, сечение 300 x 51 мм	5 111	2	П50	Доска, сечение 96 x 46 мм	4 692	1	С54	Доска, сечение 146 x 46 мм	2 040	2
ЛВЛ-3	Доска, сечение 300 x 51 мм	13 626	2	С1	Доска, сечение 146 x 46 мм	222	8	С55	Доска, сечение 146 x 46 мм	2 064	1
П1	Доска, сечение 96 x 46 мм	290	17	С2	Доска, сечение 146 x 46 мм	229	2	С56	Доска, сечение 146 x 46 мм	2 093	1
П2	Доска, сечение 96 x 46 мм	361	2	С3	Доска, сечение 146 x 46 мм	274	10	С57	Доска, сечение 146 x 46 мм	2 169	5
П3	Доска, сечение 96 x 46 мм	372	3	С4	Доска, сечение 146 x 46 мм	283	3	С58	Доска, сечение 146 x 46 мм	2 423	1
П4	Доска, сечение 96 x 46 мм	375	6	С5	Доска, сечение 146 x 46 мм	290	5	С59	Доска, сечение 146 x 46 мм	2 655	2
П5	Доска, сечение 96 x 46 мм	388	3	С6	Доска, сечение 146 x 46 мм	300	2	С60	Доска, сечение 146 x 46 мм	2 801	5
П6	Доска, сечение 96 x 46 мм	389	3	С7	Доска, сечение 146 x 46 мм	306	2	С61	Доска, сечение 146 x 46 мм	2 825	1
П7	Доска, сечение 96 x 46 мм	403	3	С8	Доска, сечение 146 x 46 мм	315	2	С62	Доска, сечение 146 x 46 мм	2 837	1
П8	Доска, сечение 96 x 46 мм	422	3	С9	Доска, сечение 146 x 46 мм	329	3	С63	Доска, сечение 146 x 46 мм	2 869	1
П9	Доска, сечение 96 x 46 мм	423	8	С10	Доска, сечение 146 x 46 мм	357	2	С64	Доска, сечение 146 x 46 мм	2 928	1
П10	Доска, сечение 96 x 46 мм	474	2	С11	Доска, сечение 146 x 46 мм	377	23	С65	Доска, сечение 146 x 46 мм	3 002	1
П11	Доска, сечение 96 x 46 мм	554	24	С12	Доска, сечение 146 x 46 мм	395	1	С66	Доска, сечение 146 x 46 мм	3 005	1
П12	Доска, сечение 96 x 46 мм	1 001	1	С13	Доска, сечение 146 x 46 мм	395	1	С67	Доска, сечение 146 x 46 мм	3 030	3
П13	Доска, сечение 96 x 46 мм	1 035	5	С14	Доска, сечение 146 x 46 мм	400	45	С68	Доска, сечение 146 x 46 мм	3 038	2
П14	Доска, сечение 96 x 46 мм	1 259	1	С15	Доска, сечение 146 x 46 мм	405	3	С69	Доска, сечение 146 x 46 мм	3 076	1
П15	Доска, сечение 96 x 46 мм	1 376	3	С16	Доска, сечение 146 x 46 мм	417	1	С70	Доска, сечение 146 x 46 мм	3 092	1
П16	Доска, сечение 96 x 46 мм	1 404	1	С17	Доска, сечение 146 x 46 мм	418	1	С71	Доска, сечение 146 x 46 мм	3 148	1
П17	Доска, сечение 96 x 46 мм	1 450	1	С18	Доска, сечение 146 x 46 мм	418	4	С72	Доска, сечение 146 x 46 мм	3 161	4
П18	Доска, сечение 96 x 46 мм	1 455	5	С19	Доска, сечение 146 x 46 мм	422	5	С73	Доска, сечение 146 x 46 мм	3 208	2
П19	Доска, сечение 96 x 46 мм	1 467	1	С20	Доска, сечение 146 x 46 мм	438	2	С74	Доска, сечение 146 x 46 мм	3 221	1
П20	Доска, сечение 96 x 46 мм	1 582	2	С21	Доска, сечение 146 x 46 мм	440	32	С75	Доска, сечение 146 x 46 мм	3 311	1
П21	Доска, сечение 96 x 46 мм	1 821	8	С22	Доска, сечение 146 x 46 мм	441	30	С76	Доска, сечение 146 x 46 мм	3 343	1
П22	Доска, сечение 96 x 46 мм	2 031	5	С23	Доска, сечение 146 x 46 мм	463	88	С77	Доска, сечение 146 x 46 мм	3 385	1
П23	Доска, сечение 96 x 46 мм	2 140	5	С24	Доска, сечение 146 x 46 мм	464	28	С78	Доска, сечение 146 x 46 мм	3 400	1
П24	Доска, сечение 96 x 46 мм	2 169	10	С25	Доска, сечение 146 x 46 мм	473	2	С79	Доска, сечение 146 x 46 мм	3 413	1
П25	Доска, сечение 96 x 46 мм	2 271	5	С26	Доска, сечение 146 x 46 мм	500	1	С80	Доска, сечение 146 x 46 мм	3 459	1
П26	Доска, сечение 96 x 46 мм	2 497	4	С27	Доска, сечение 146 x 46 мм	508	3	С81	Доска, сечение 146 x 46 мм	3 532	1
П27	Доска, сечение 96 x 46 мм	2 528	5	С28	Доска, сечение 146 x 46 мм	518	2	С82	Доска, сечение 146 x 46 мм	3 606	1
П28	Доска, сечение 96 x 46 мм	2 565	5	С29	Доска, сечение 146 x 46 мм	534	2	С83	Доска, сечение 146 x 46 мм	3 649	1
П29	Доска, сечение 96 x 46 мм	2 693	2	С30	Доска, сечение 146 x 46 мм	536	2	С84	Доска, сечение 146 x 46 мм	3 680	1
П30	Доска, сечение 96 x 46 мм	2 909	19	С31	Доска, сечение 146 x 46 мм	554	72	С85	Доска, сечение 146 x 46 мм	3 708	1
П31	Доска, сечение 96 x 46 мм	3 282	2	С32	Доска, сечение 146 x 46 мм	567	9	С86	Доска, сечение 146 x 46 мм	3 753	1
П32	Доска, сечение 96 x 46 мм	3 316	6	С33	Доска, сечение 146 x 46 мм	576	9	С87	Доска, сечение 146 x 46 мм	3 914	6
П33	Доска, сечение 96 x 46 мм	3 337	2	С34	Доска, сечение 146 x 46 мм	578	2	С88	Доска, сечение 146 x 46 мм	3 941	1
П34	Доска, сечение 96 x 46 мм	3 391	5	С35	Доска, сечение 146 x 46 мм	580	96	С89	Доска, сечение 146 x 46 мм	3 945	1
П35	Доска, сечение 96 x 46 мм	3 451	9	С36	Доска, сечение 146 x 46 мм	586	1	С90	Доска, сечение 146 x 46 мм	4 009	1
П36	Доска, сечение 96 x 46 мм	3 533	1	С37	Доска, сечение 146 x 46 мм	792	1	С91	Доска, сечение 146 x 46 мм	4 015	1
П37	Доска, сечение 96 x 46 мм	3 574	6	С38	Доска, сечение 146 x 46 мм	794	1	С92	Доска, сечение 146 x 46 мм	4 083	1
П38	Доска, сечение 96 x 46 мм	3 593	1	С39	Доска, сечение 146 x 46 мм	892	6	С93	Доска, сечение 146 x 46 мм	4 129	8
П39	Доска, сечение 96 x 46 мм	3 667	1	С40	Доска, сечение 146 x 46 мм	992	16	С94	Доска, сечение 146 x 46 мм	4 157	1
П40	Доска, сечение 96 x 46 мм	3 703	1	С41	Доска, сечение 146 x 46 мм	1 205	1	С95	Доска, сечение 146 x 46 мм	4 208	1
П41	Доска, сечение 96 x 46 мм	3 719	7	С42	Доска, сечение 146 x 46 мм	1 223	1	С96	Доска, сечение 146 x 46 мм	4 230	1
П42	Доска, сечение 96 x 46 мм	3 724	1	С43	Доска, сечение 146 x 46 мм	1 275	1	С97	Доска, сечение 146 x 46 мм	4 305	1
П43	Доска, сечение 96 x 46 мм	3 765	1	С44	Доска, сечение 146 x 46 мм	1 378	2	С98	Доска, сечение 146 x 46 мм	4 422	1
П44	Доска, сечение 96 x 46 мм	3 897	10	С45	Доска, сечение 146 x 46 мм	1 517	1	С99	Доска, сечение 146 x 46 мм	4 655	1
П45	Доска, сечение 96 x 46 мм	4 080	2	С46	Доска, сечение 146 x 46 мм	1 534	1	С100	Доска, сечение 146 x 46 мм	4 849	1
П46	Доска, сечение 96 x 46 мм	4 129	1	С47	Доска, сечение 146 x 46 мм	1 592	6	С101	Доска, сечение 146 x 46 мм	4 957	1
П47	Доска, сечение 96 x 46 мм	4 276	1	С48	Доска, сечение 146 x 46 мм	1 764	3	С102	Доска, сечение 146 x 46 мм	5 864	2
П48	Доска, сечение 96 x 46 мм	4 422	8	С49	Доска, сечение 146 x 46 мм	1 814	1	С103	Доска, сечение 146 x 46 мм	5 967	1
				С50	Доска, сечение 146 x 46 мм	1 846	1	С104	Доска, сечение 146 x 46 мм	6 000	1
				С51	Доска, сечение 146 x 46 мм	1 892	2	С105	Доска, сечение 46 x 146 мм	352	2
				С52	Доска, сечение 146 x 46 мм	1 909	2	Т1	Доска, сечение 196 x 46 мм	108	3