



## **ИНДИВИДУАЛЬНЫЙ ЖИЛОЙ ДОМ**

### **ПРОЕКТНАЯ ДОКУМЕНТАЦИЯ**

Конструктивный раздел

2040-ДД-7,65 x 12,9 -91

## Ведомость чертежей

Лист	Наименование	Примечание	Лист	Наименование	Примечание
1	Ведомость чертежей		37	Схема сборки СтК 2.07	
2	Общие данные		38	Схема сборки СтК 2.08	
3	Конструктивные решения		39	Схема сборки СтК 2.09	
4	Пояснительная записка		40	Схема сборки СтК 2.10	
5	Модель каркаса дома 3D		41	Схема сборки СтК 2.11	
6	План свайного поля		42	План расположения элементов подстропильной системы	
7	План расположения элементов ростверка		43	План расположения элементов стропильной системы	
8	Схема плитной обшивки цоколя (низ)		44	3D Модель стропильной системы	
9	План цокольного перекрытия		45	Разрез 2-2	
10	3D Модель цокольного перекрытия		46	3D Модель разреза	
11	Схема плитной обшивки цоколя (верх)		47	Опираение столбов крыльца	
12	Схема монтажа стен 1-го этажа		48	Схема плитной обшивки, Фасад 1-4; В-А	
13	Модель стен 1-го этажа		49	Схема мотажа обшивки, Фасад 4-1; А-В	
14	Схема сборки СтК 1.01		50	Спецификация плитной обшивки	
15	Схема сборки СтК 1.02		51	Спецификация пиломатериалов 1	
16	Схема сборки СтК 1.03		52	Спецификация пиломатериалов 2	
17	Схема сборки СтК 1.04		53	Спецификация пиломатериалов 3	
18	Схема сборки СтК 1.05		54	Итоговая спецификация пиломатериала	
19	Схема сборки СтК 1.06				
20	Схема сборки СтК 1.07				
21	Схема сборки СтК 1.08				
22	Схема сборки СтК 1.09				
23	Схема сборки СтК 1.10				
24	Схема сборки СтК 1.11				
25	Схема сборки СтК 1.12				
26	Схема обвязки 1-го этажа				
27	Схема сборки межэтажного перекрытия				
28	3D Модель межэтажного перекрытия				
29	Схема монтажа стен 2-го этажа				
30	Модель стен 2-го этажа				
31	Схема сборки СтК 2.01				
32	Схема сборки СтК 2.02				
33	Схема сборки СтК 2.03				
34	Схема сборки СтК 2.04				
35	Схема сборки СтК 2.05				
36	Схема сборки СтК 2.06				

Индивидуальный дом	2040-ДД-7,65 x 12,9 -91	Ведомость чертежей	Изм.	Колуч.	Лист	№Док.	Подп.	Дата	Стадия	Лист	Листов	
			Разработал					25.01.2021	АР	1	54	

## ПОЯСНИТЕЛЬНАЯ ЗАПИСКА

### ОБЩИЕ ДАННЫЕ

Архитектурный проект строительства одноэтажного дома  
Стадия: Конструктивный раздел

### ТЕХНИКО-ЭКОНОМИЧЕСКИЕ ПОКАЗАТЕЛИ

Площадь застройки:	91,08 м <sup>2</sup>
Общая площадь помещений:	196,42 м <sup>2</sup>
Площадь жилых помещений:	121,88 м <sup>2</sup>
Площадь крыльца и террасы здания:	19,88 м <sup>2</sup>
Площадь кровли здания:	159,04 м <sup>2</sup>
Площадь наружных стен здания (искл. проемы):	138,49 м <sup>2</sup>
Площадь внутренних стен здания (искл. проемы):	86,46 м <sup>2</sup>
Объем утеплителя стен	35,51 м <sup>3</sup>
Объем утеплителя перекрытия	32,01 м <sup>3</sup>
Объем утеплителя кровли	13,34 м <sup>3</sup>
Объем пиломатериалов:	24.56 м <sup>3</sup>

### ОБЪЕМНО-ПЛАНИРОВОЧНЫЕ РЕШЕНИЯ

Проектируемое здание представляет собой одноэтажный дом

Габаритные размеры дома: 7,65 x 12,9 м

Габаритные размеры крыльца: 1,4 x 3,1 м

Габаритные размеры террасы: 5,67 x 4,47 м

Высота 1-го этажа (расстояние между балками перекрытий): 2,7 м

Высота 2-го этажа (расстояние между балками перекрытий): 2,65 м

Класс ответственности здания - II

Класс огнестойкости здания - III

За нулевую отметку принят уровень чистого пола первого этажа.

### КОНСТРУКТИВНЫЕ РЕШЕНИЯ

Фундамент - УШП

Стены - деревянный каркас 145мм

Для жесткости каркаса применена плитная обшивка - ОСПЗ 12мм(внеш. стены)  
и впиленные деревянные укосы 140x20 мм (внутр. стены)

Кровля - деревянный каркас 195мм

						2040-ДД-7,65 x 12,9 -91			
Изм.	Колуч.	Лист	№Док.	Подп.	Дата	Индивидуальный дом	Стадия	Лист	Листов
							КР	4	54
Разработал					25.01.2021	Пояснительная записка			
Проверил					25.01.2021				
Н.Контроль					25.01.2021				



Модель каркаса дома 3D

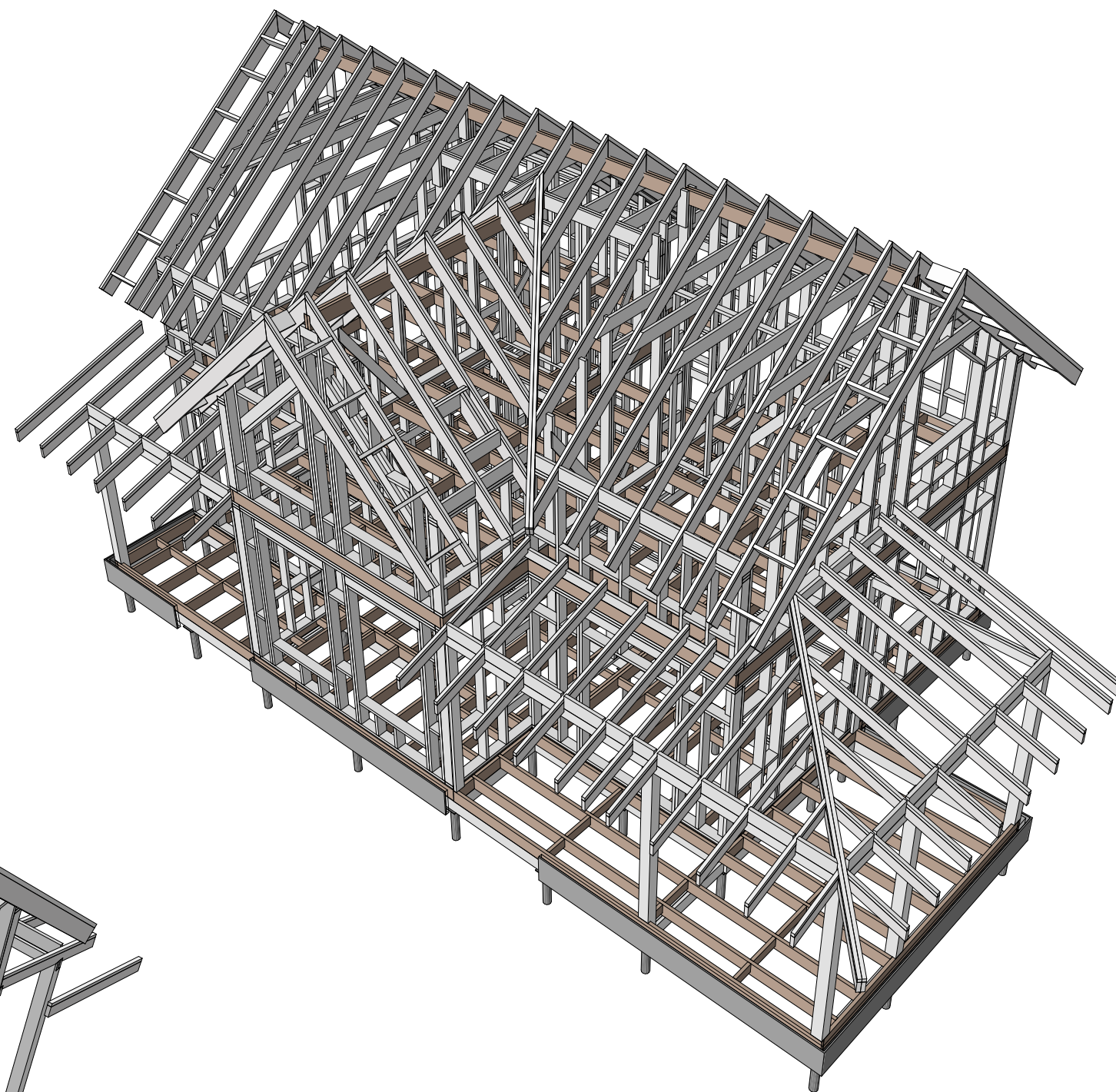
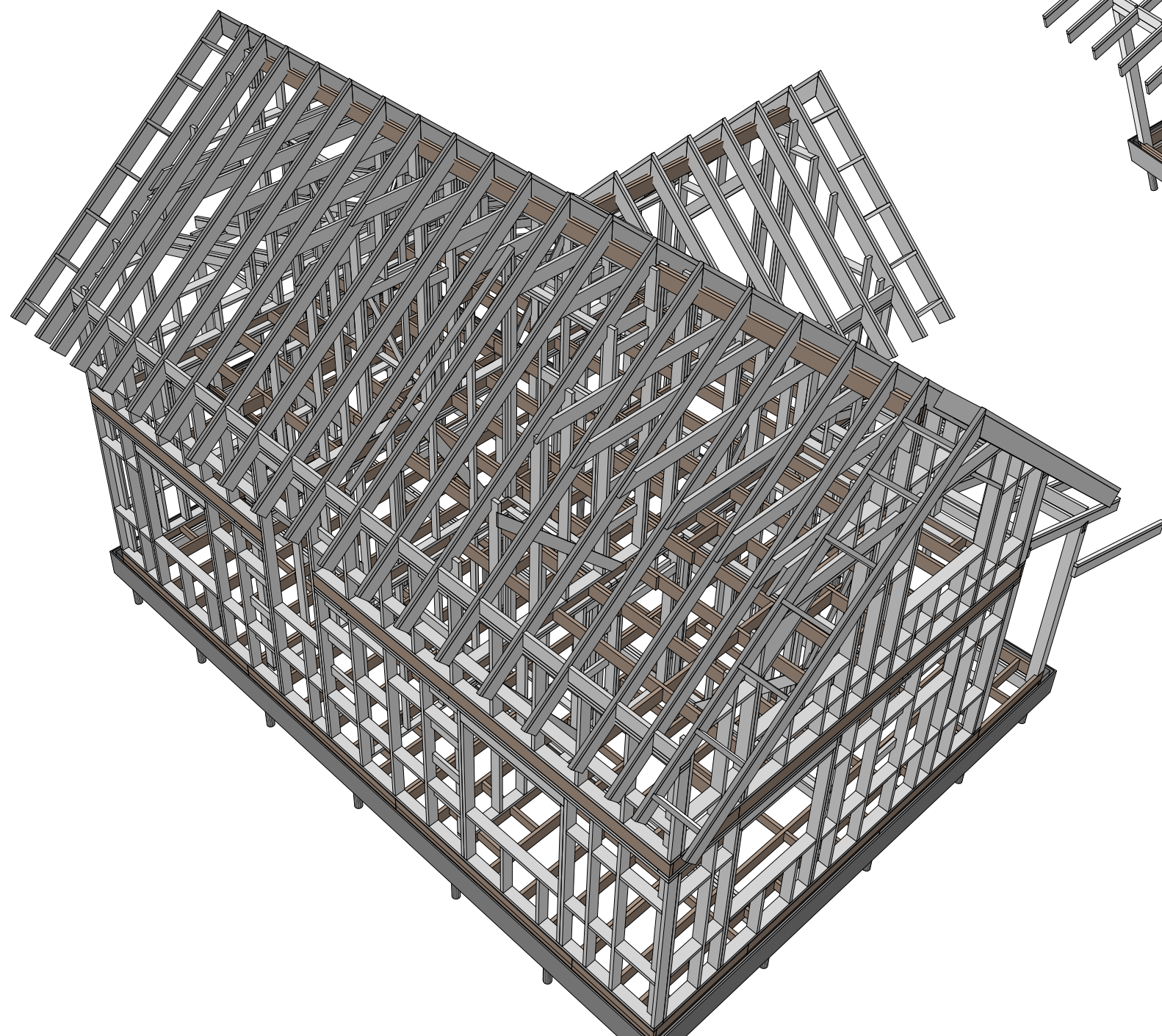

## План свайного поля

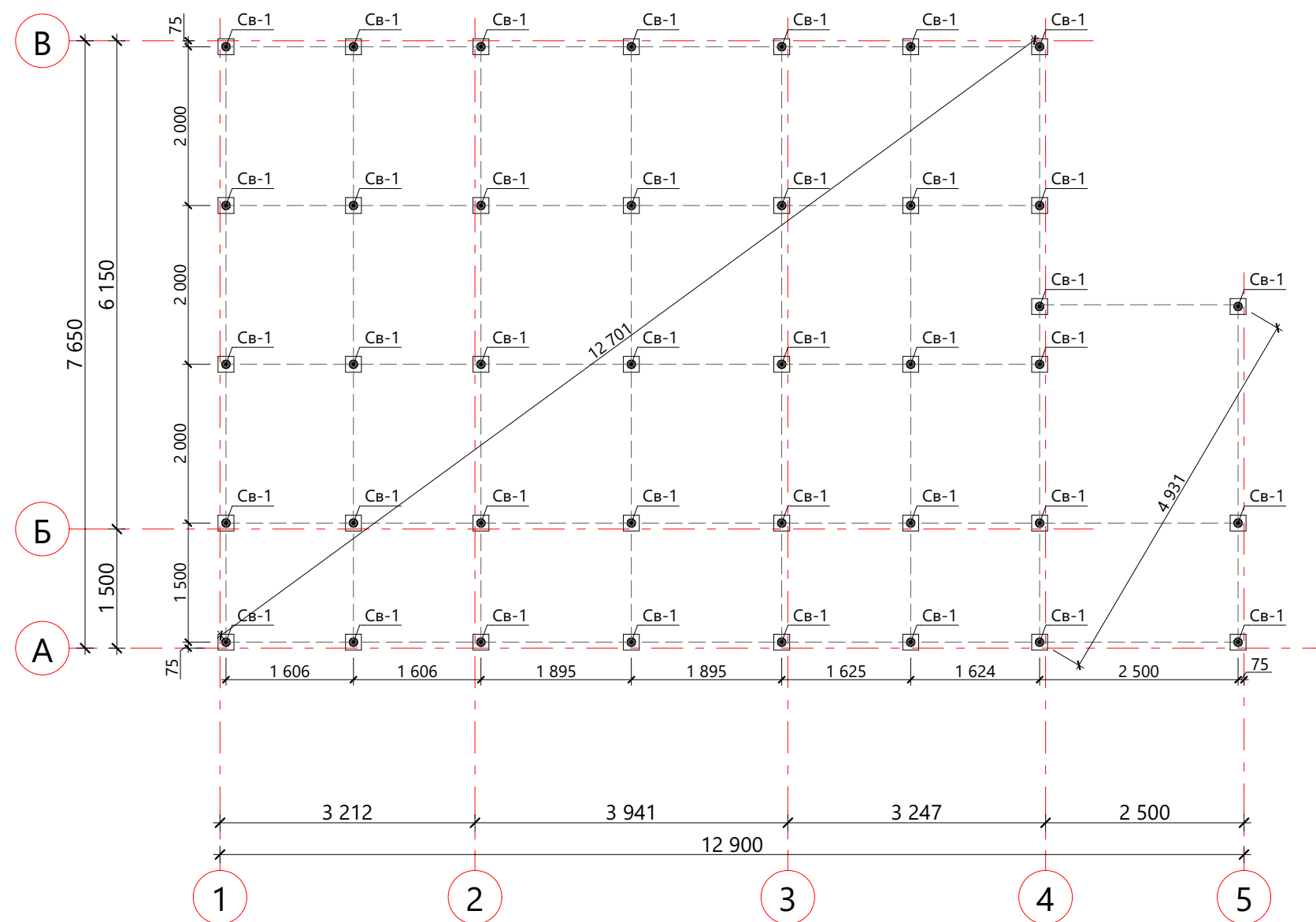

Спецификация свайного поля

Поз.	Наименование	Кол-во, шт.
Св-1	Металлическая свая D89 мм	39





### Схема плитной обшивки цоколя (низ)

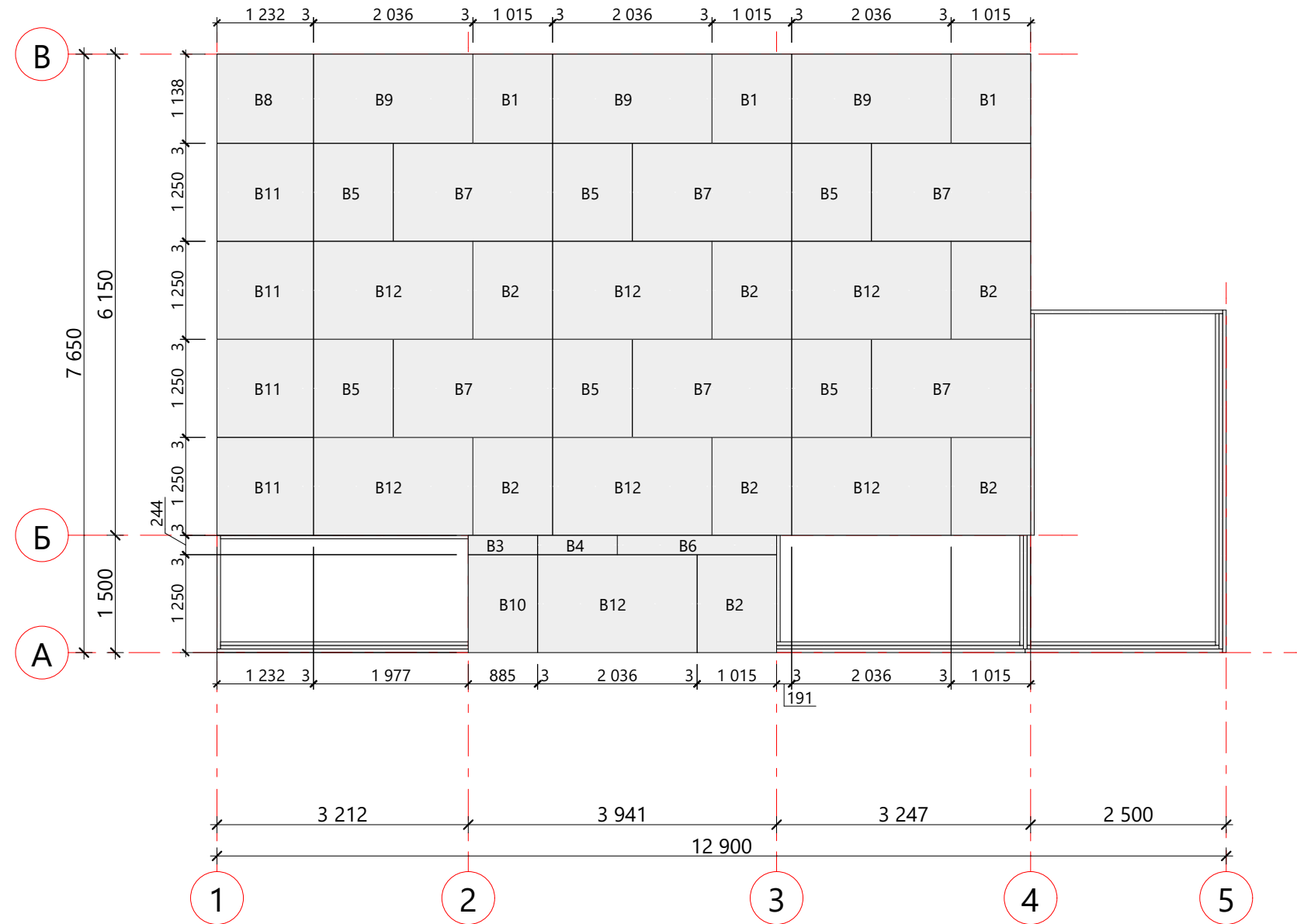

Спецификация плитной обшивки цоколя (низ)

Поз.	Толщина	Ширина	Длина	Кол-во, шт.
B1	9	1 138	1 015	3
B2	9	1 250	1 015	7
B3	9	244	885	1
B4	9	244	1 017	1
B5	9	1 250	1 017	6
B6	9	244	2 034	1
B7	9	1 250	2 034	6
B8	9	1 138	1 232	1
B9	9	1 138	2 036	3
B10	9	1 250	885	1
B11	9	1 250	1 232	4
B12	9	1 250	2 036	7





### 3D Модель цокольного перекрытия

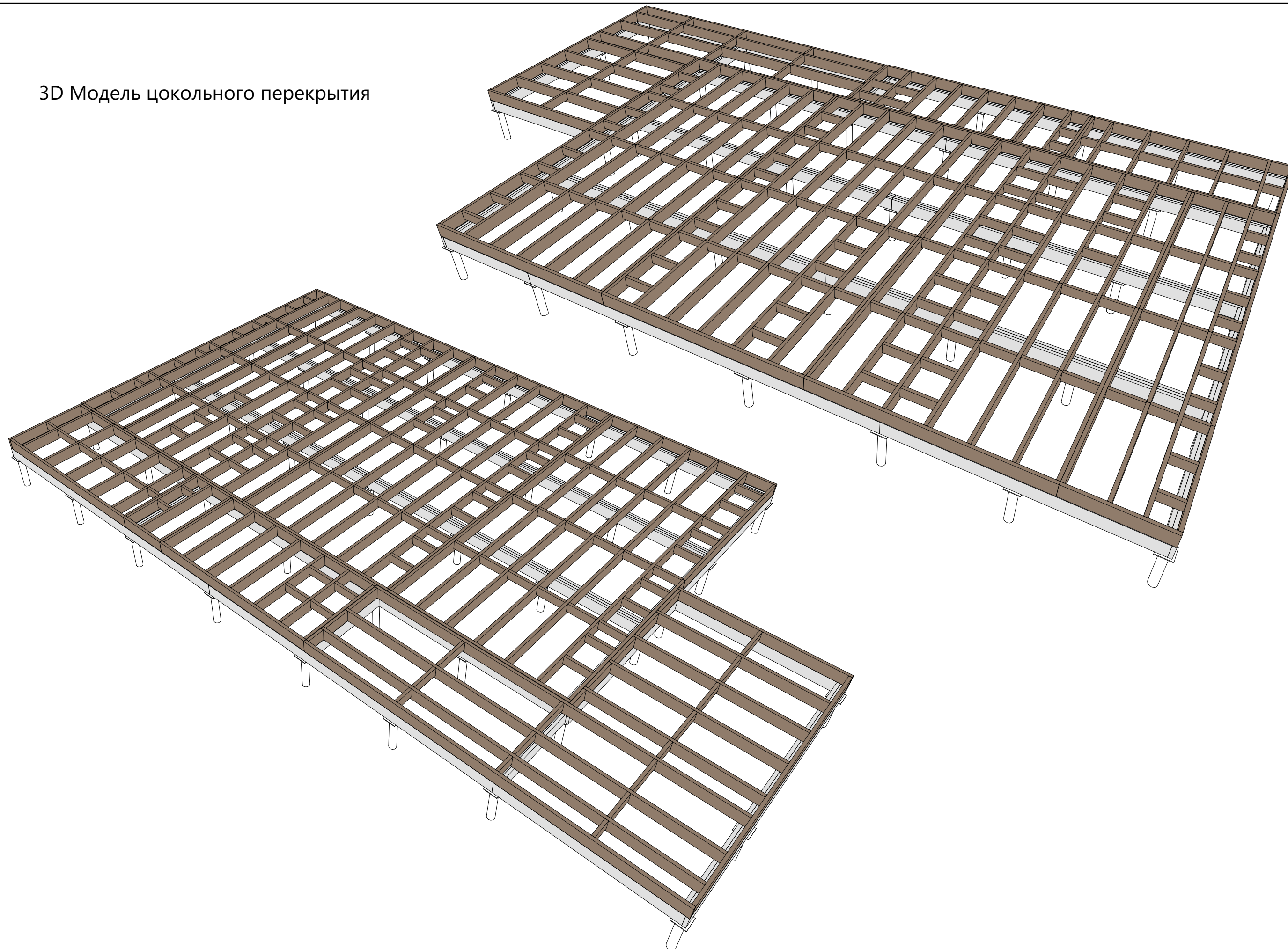

Изм.	Колуч.	Лист	№Док.	Подп.	Дата	Стадия	Лист	Листов
	Разработал				25.01.2021	КР	10	54

### Схема плитной обшивки цоколя (верх)

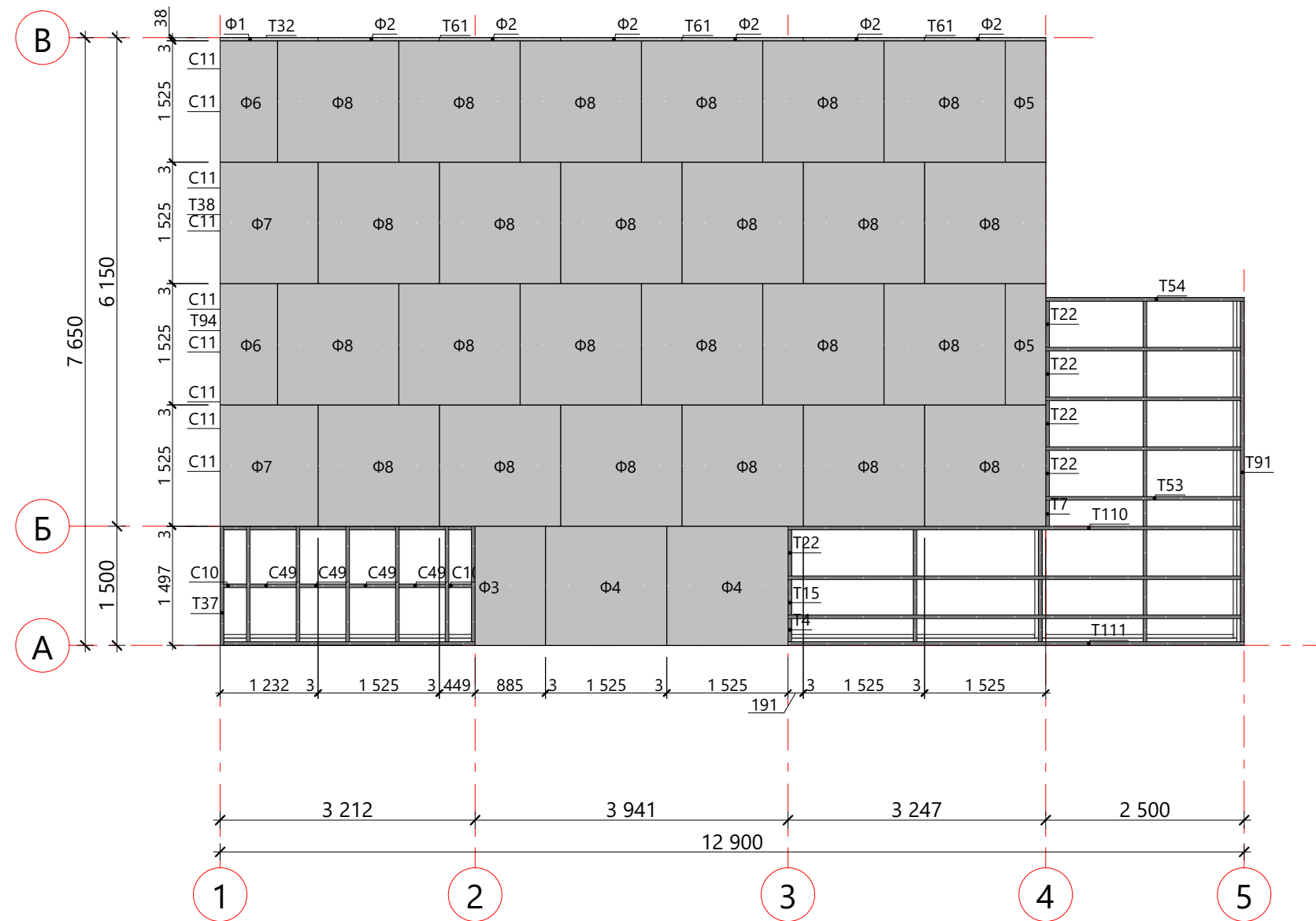

Спецификация плитной обшивки цоколя (верх)

Поз.	Толщина	Ширина	Длина	Кол-во, шт.
Φ1	18	38	1 232	1
Φ2	18	38	1 525	6
Φ3	18	1 497	885	1
Φ4	18	1 497	1 525	2
Φ5	18	1 525	508	2
Φ6	18	1 525	722	2
Φ7	18	1 525	1 232	2
Φ8	18	1 525	1 525	24

# Схема монтажа стен 1-го этажа

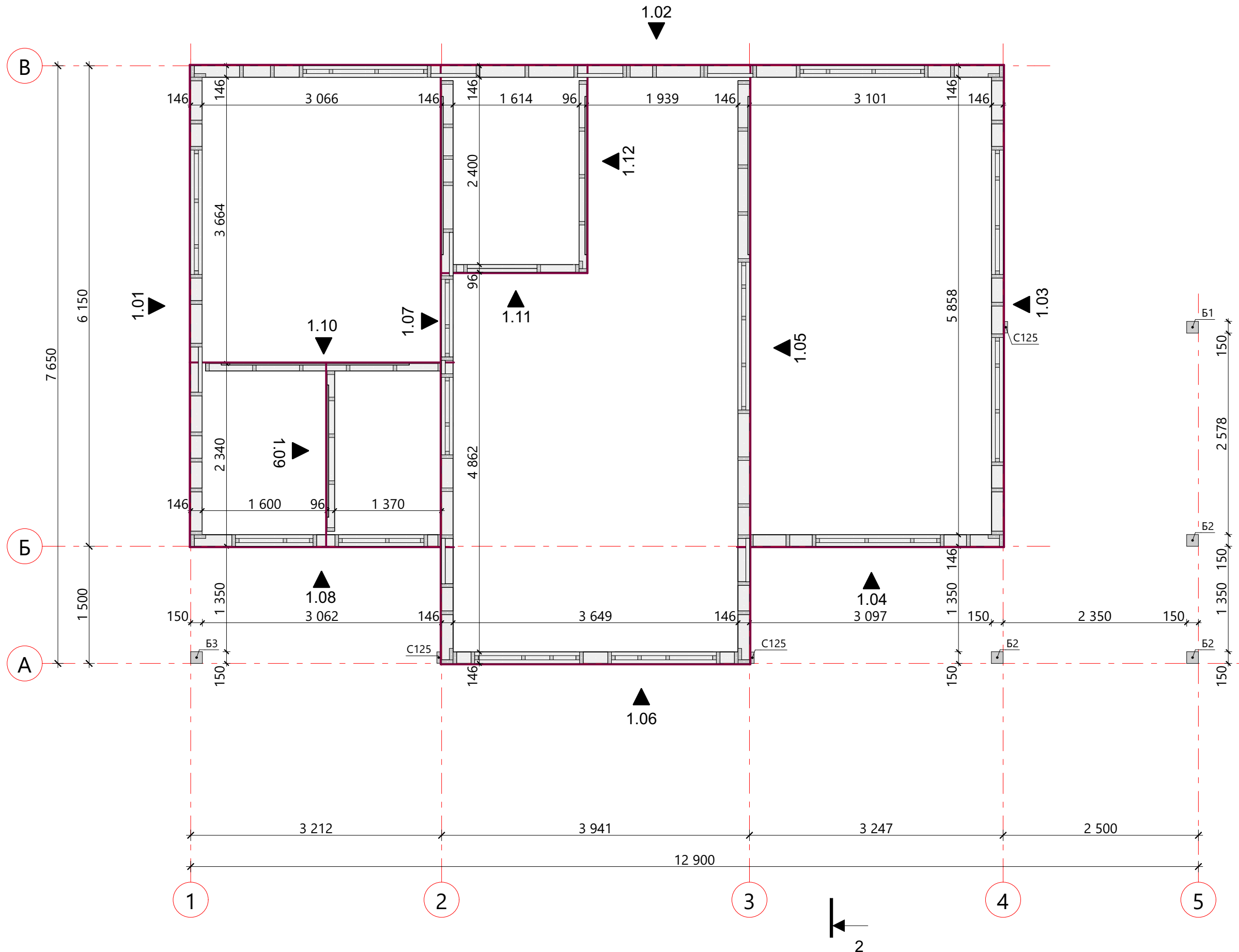

Индивидуальный дом	2040-ДД-7,65 x 12,9 -91	Схема монтажа стен 1-го этажа	Изм.	Колуч.	Лист	№Док.	Подп.	Дата	Стадия	Лист	Листов	
			Разработал					25.01.2021	КР	12	54	



Модель стен 1-го этажа





Схема сборки СтК 1.01



План-схема СтК 1.01

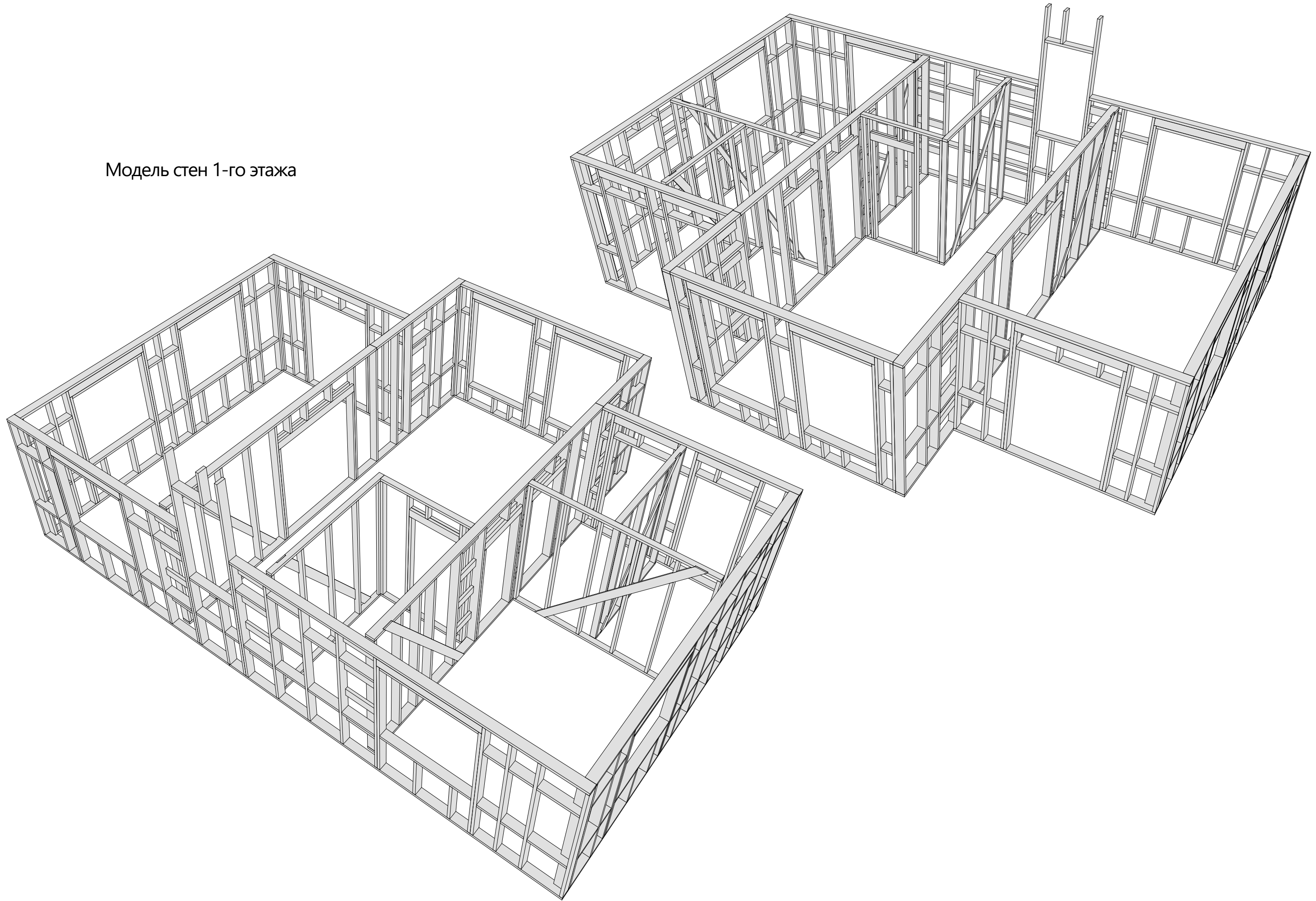
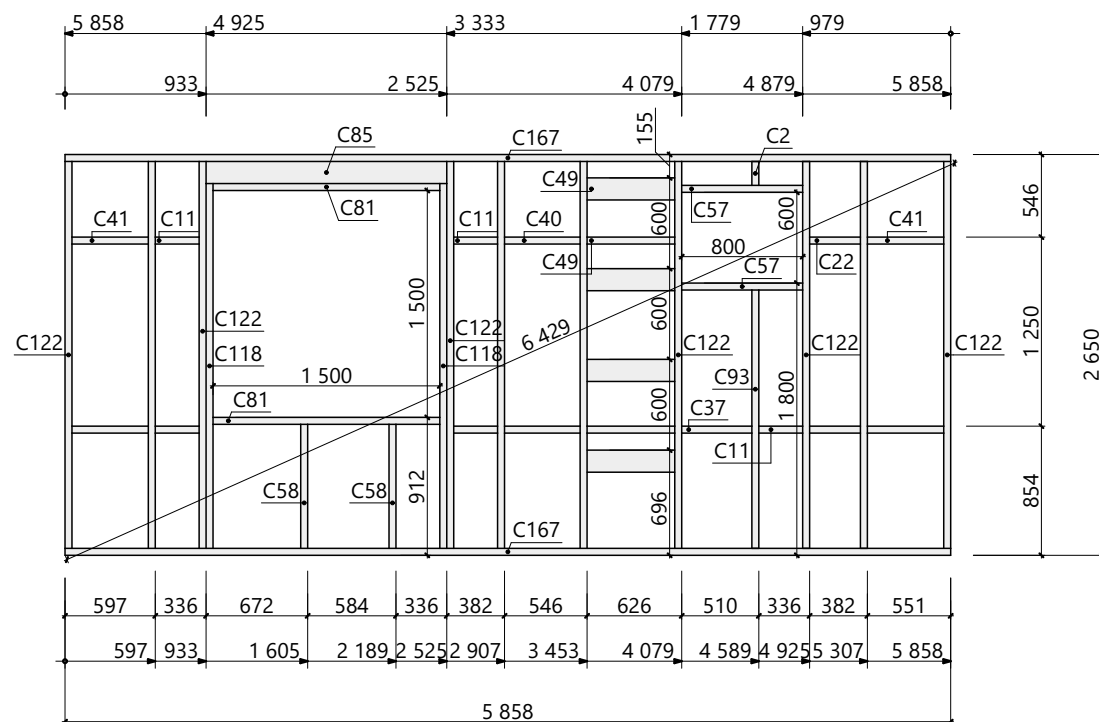

3-д Вид СтК 1.01

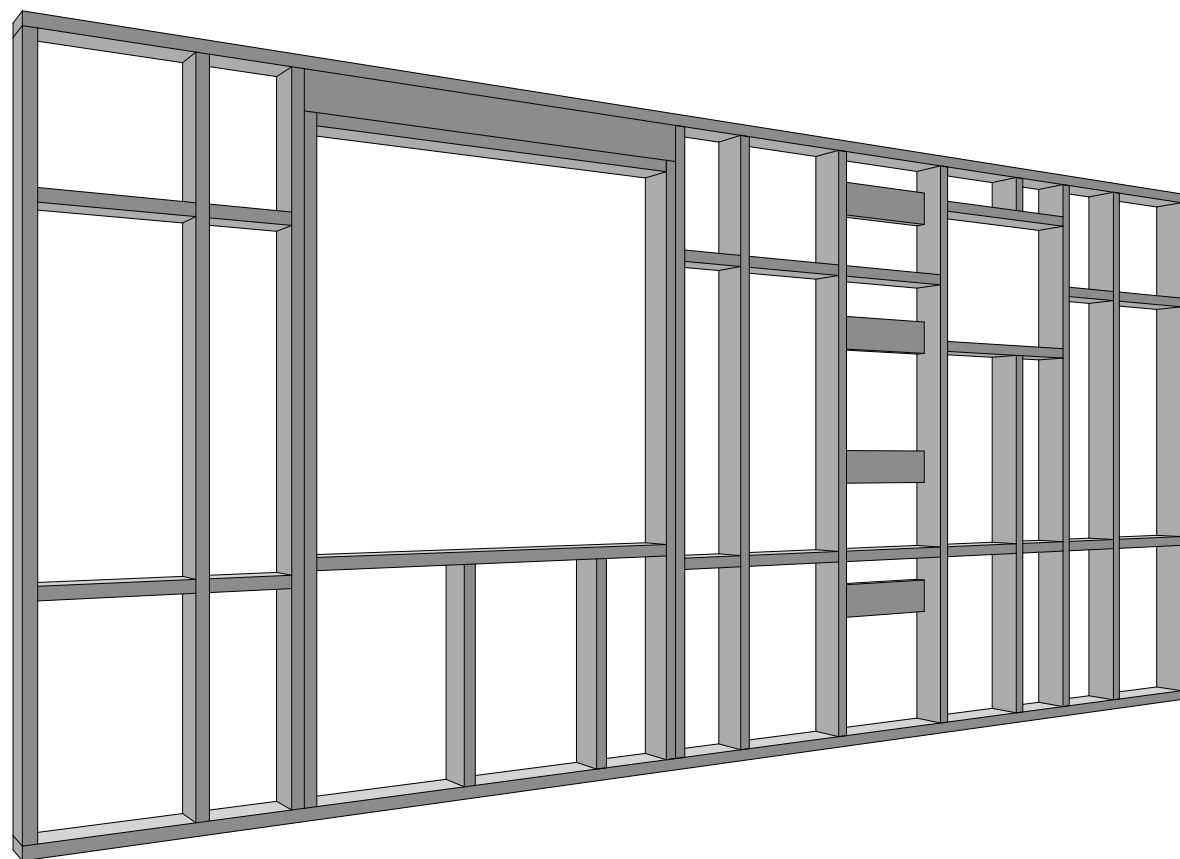

Спецификация СтК 1.01

Поз.	Наимеование	Длина, мм	Кол-во, шт.
C2	Доска, сечение 146 x 46 мм	158	1
C11	Доска, сечение 146 x 46 мм	290	5
C22	Доска, сечение 146 x 46 мм	336	2
C37	Доска, сечение 146 x 46 мм	464	1
C40	Доска, сечение 146 x 46 мм	500	2
C41	Доска, сечение 146 x 46 мм	505	4
C49	Доска, сечение 146 x 46 мм	580	6
C57	Доска, сечение 146 x 46 мм	800	2
C58	Доска, сечение 146 x 46 мм	820	2
C81	Доска, сечение 146 x 46 мм	1 500	2
C85	Доска, сечение 146 x 46 мм	1 592	2
C93	Доска, сечение 146 x 46 мм	1 708	1
C118	Доска, сечение 146 x 46 мм	2 412	2
C122	Доска, сечение 146 x 46 мм	2 558	10
C167	Доска, сечение 146 x 46 мм	5 858	2



Схема сборки СтК 1.03

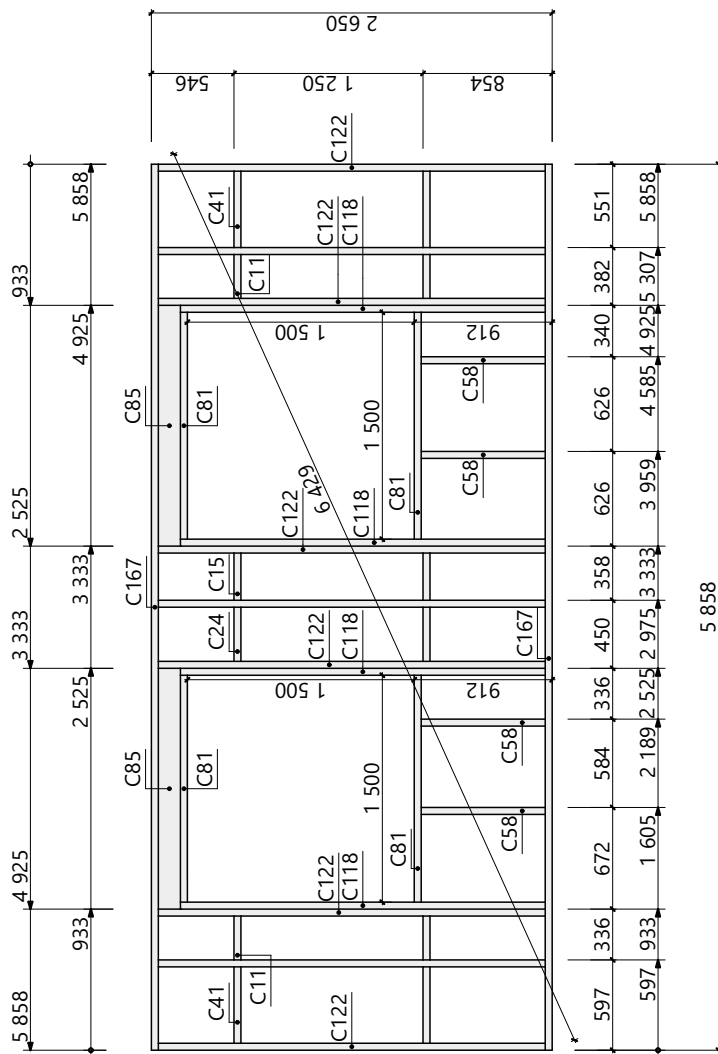

План-схема СтК 1.03

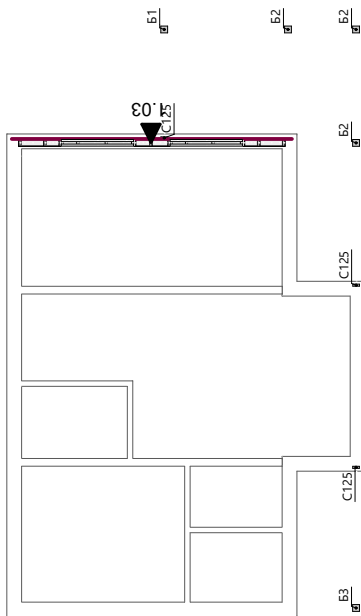

3-д Вид СтК 1.03

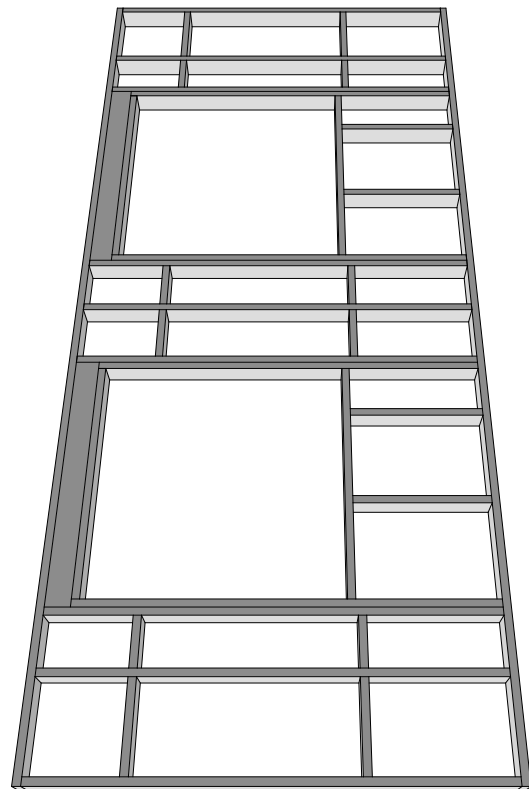

Спецификация СтК 1.03

Поз.	Наимеование	Длина, мм	Кол-во, шт.
C11	Доска, сечение 146 x 46 мм	290	4
C15	Доска, сечение 146 x 46 мм	312	2
C24	Доска, сечение 146 x 46 мм	358	2
C41	Доска, сечение 146 x 46 мм	505	4
C58	Доска, сечение 146 x 46 мм	820	4
C81	Доска, сечение 146 x 46 мм	1 500	4
C85	Доска, сечение 146 x 46 мм	1 592	4
C118	Доска, сечение 146 x 46 мм	2 412	4
C122	Доска, сечение 146 x 46 мм	2 558	9
C167	Доска, сечение 146 x 46 мм	5 858	2

2040-ДД-7,65 x 12,9-9†

Изм.	Колуч.	Лист	№Док.	Подп.	Дата
Разработал					25.01.2021
Проверил					25.01.2021
Н.Контроль					25.01.2021

Индивидуальный дом

Схема сборки СтК 1.03

Стадия	Лист	Листов
КР	16	54

**Новая Дача**





Схема сборки СтК 1.05

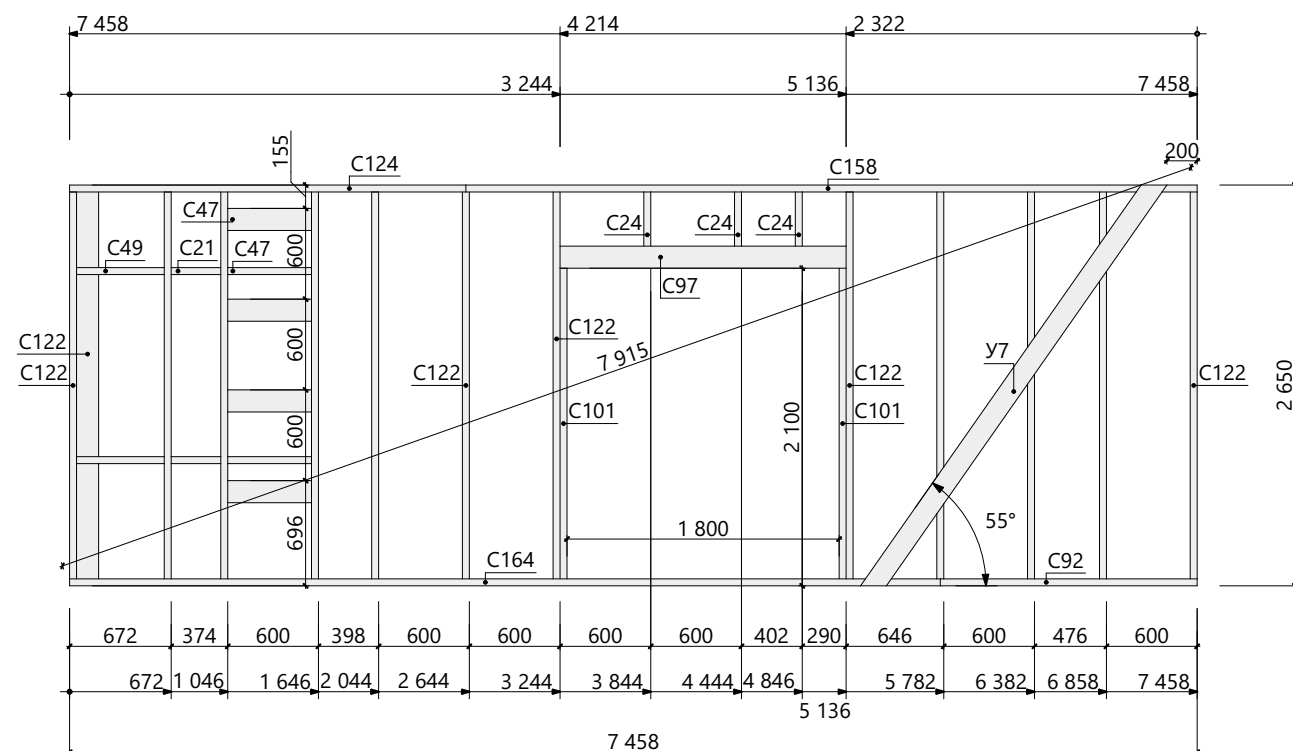

План-схема СтК 1.05



3-д Вид СтК 1.05

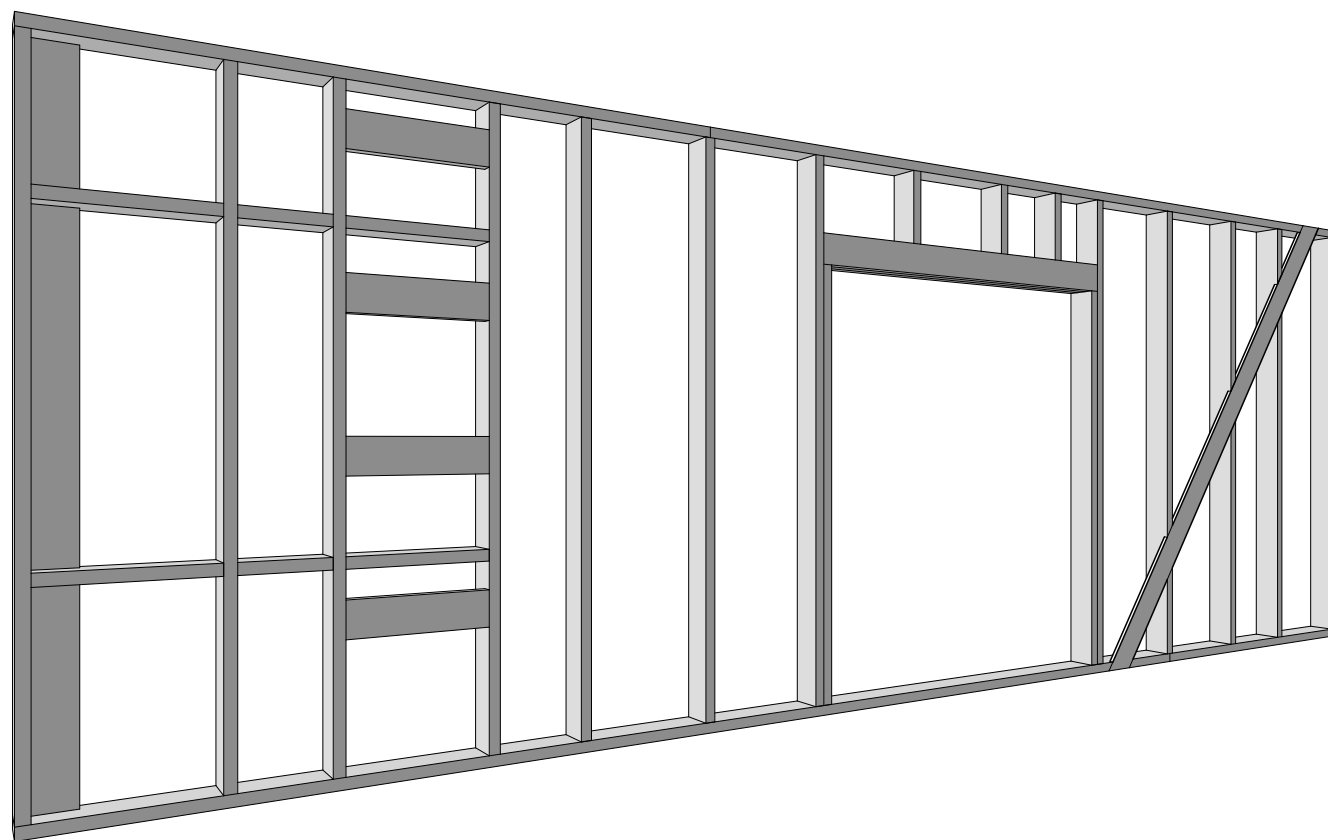

Спецификация СтК 1.05

Поз.	Наименование	Длина, мм	Кол-во, шт.
C21	Доска, сечение 146 x 46 мм	328	2
C24	Доска, сечение 146 x 46 мм	358	3
C47	Доска, сечение 146 x 46 мм	554	6
C49	Доска, сечение 146 x 46 мм	580	2
C92	Доска, сечение 146 x 46 мм	1 699	1
C97	Доска, сечение 146 x 46 мм	1 892	2
C101	Доска, сечение 146 x 46 мм	2 054	2
C122	Доска, сечение 146 x 46 мм	2 558	13
C124	Доска, сечение 146 x 46 мм	2 621	1
C158	Доска, сечение 146 x 46 мм	4 837	1
C164	Доска, сечение 146 x 46 мм	5 759	1
У7	Доска, сечение 140 x 20 мм	3 333	1









Схема сборки СтК 1.09

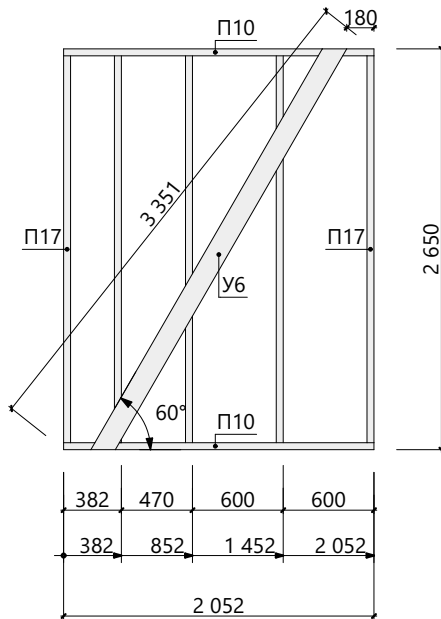

3-д Вид СтК 1.09

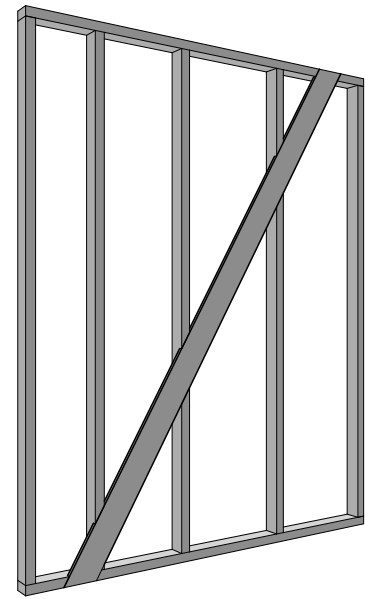

План-схема СтК 1.09

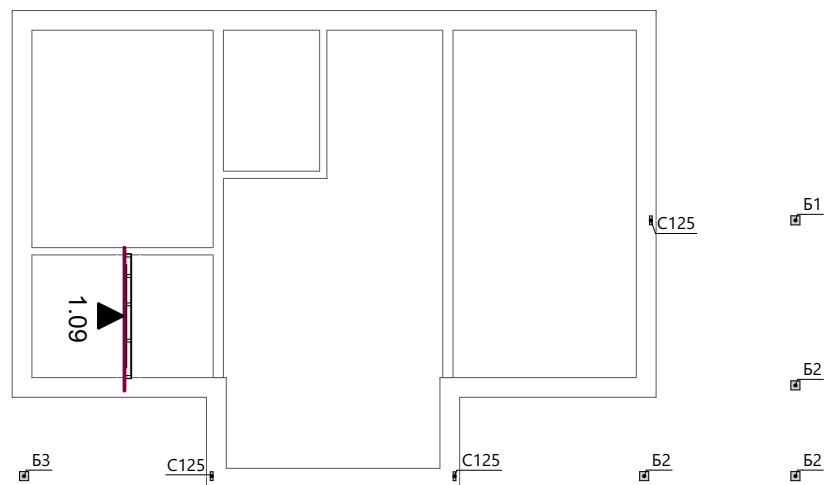

Спецификация СтК 1.09

Поз.	Наименование	Длина, мм	Кол-во, шт.
П10	Доска, сечение 96 х 46 мм	2 052	2
П17	Доска, сечение 96 х 46 мм	2 558	2
П24	Доска, сечение 96 х 46 мм	2 558	3
У6	Доска, сечение 140 х 20 мм	3 141	1

						2040-ДД-7,65 х 12,9 -9†					
Изм.	Колуч.	Лист	№Док.	Подп.	Дата	Индивидуальный дом			Стадия	Лист	Листов
									КР	22	54
Разработал					25.01.2021	Схема сборки СтК 1.09					
Проверил					25.01.2021						
Н.Контроль					25.01.2021						

## Схема обвязки 1-го этажа

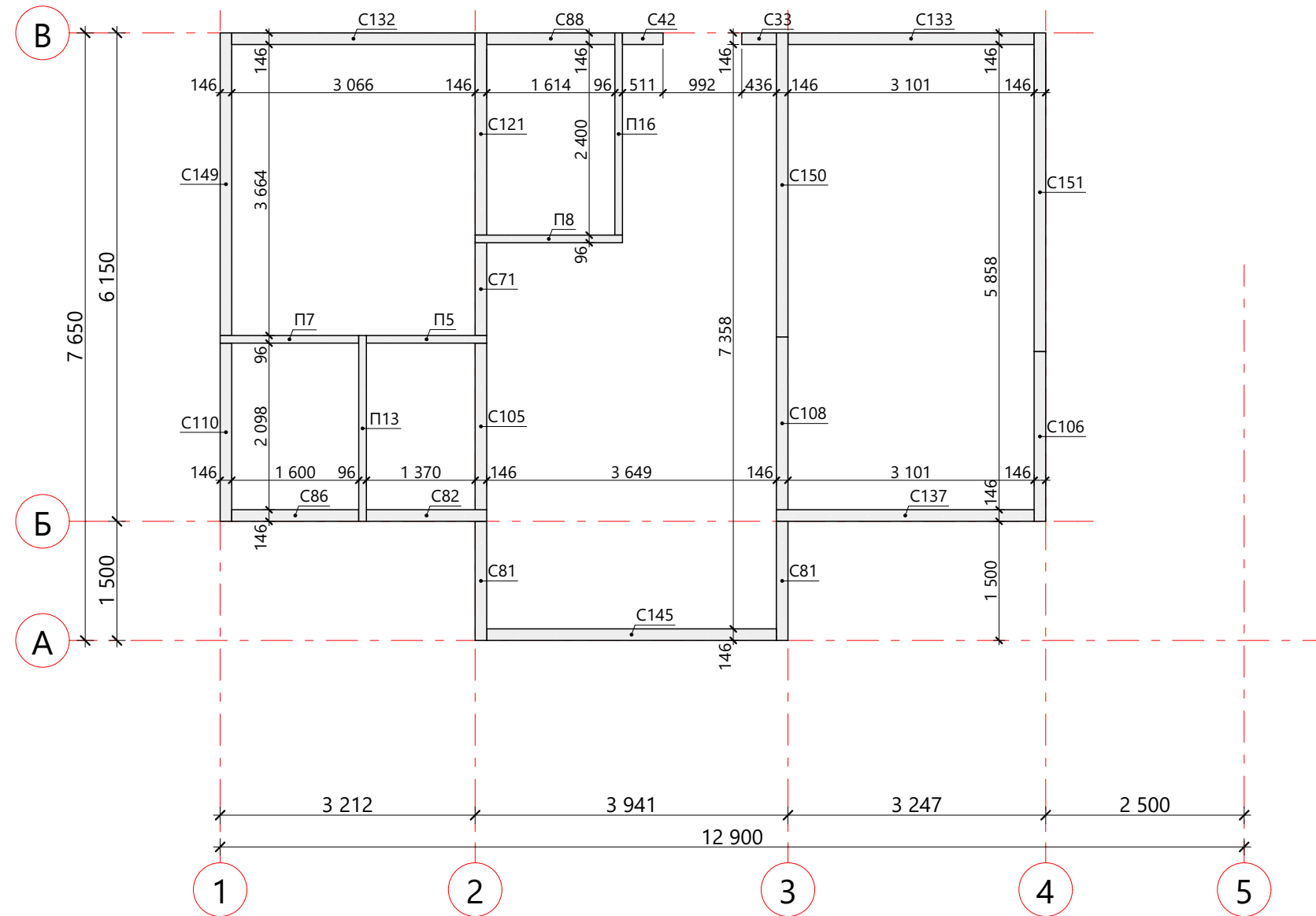

Спецификация обвязки 1-го этажа

Поз.	Наименование	Длина, мм	Кол-во, шт.
П5	Доска, сечение 96 х 46 мм	1 516	1
П7	Доска, сечение 96 х 46 мм	1 746	1
П8	Доска, сечение 96 х 46 мм	1 856	1
П13	Доска, сечение 96 х 46 мм	2 340	1
П16	Доска, сечение 96 х 46 мм	2 546	1
С33	Доска, сечение 146 х 46 мм	436	1
С42	Доска, сечение 146 х 46 мм	511	1
С71	Доска, сечение 146 х 46 мм	1 168	1
С81	Доска, сечение 146 х 46 мм	1 500	2
С82	Доска, сечение 146 х 46 мм	1 516	1
С86	Доска, сечение 146 х 46 мм	1 600	1
С88	Доска, сечение 146 х 46 мм	1 614	1
С105	Доска, сечение 146 х 46 мм	2 098	1
С106	Доска, сечение 146 х 46 мм	2 137	1
С108	Доска, сечение 146 х 46 мм	2 175	1
С110	Доска, сечение 146 х 46 мм	2 244	1
С121	Доска, сечение 146 х 46 мм	2 546	1
С132	Доска, сечение 146 х 46 мм	3 066	1
С133	Доска, сечение 146 х 46 мм	3 101	1
С137	Доска, сечение 146 х 46 мм	3 247	1
С145	Доска, сечение 146 х 46 мм	3 649	1
С149	Доска, сечение 146 х 46 мм	3 810	1
С150	Доска, сечение 146 х 46 мм	3 829	1
С151	Доска, сечение 146 х 46 мм	4 013	1

## Схема сборки межэтажного перекрытия

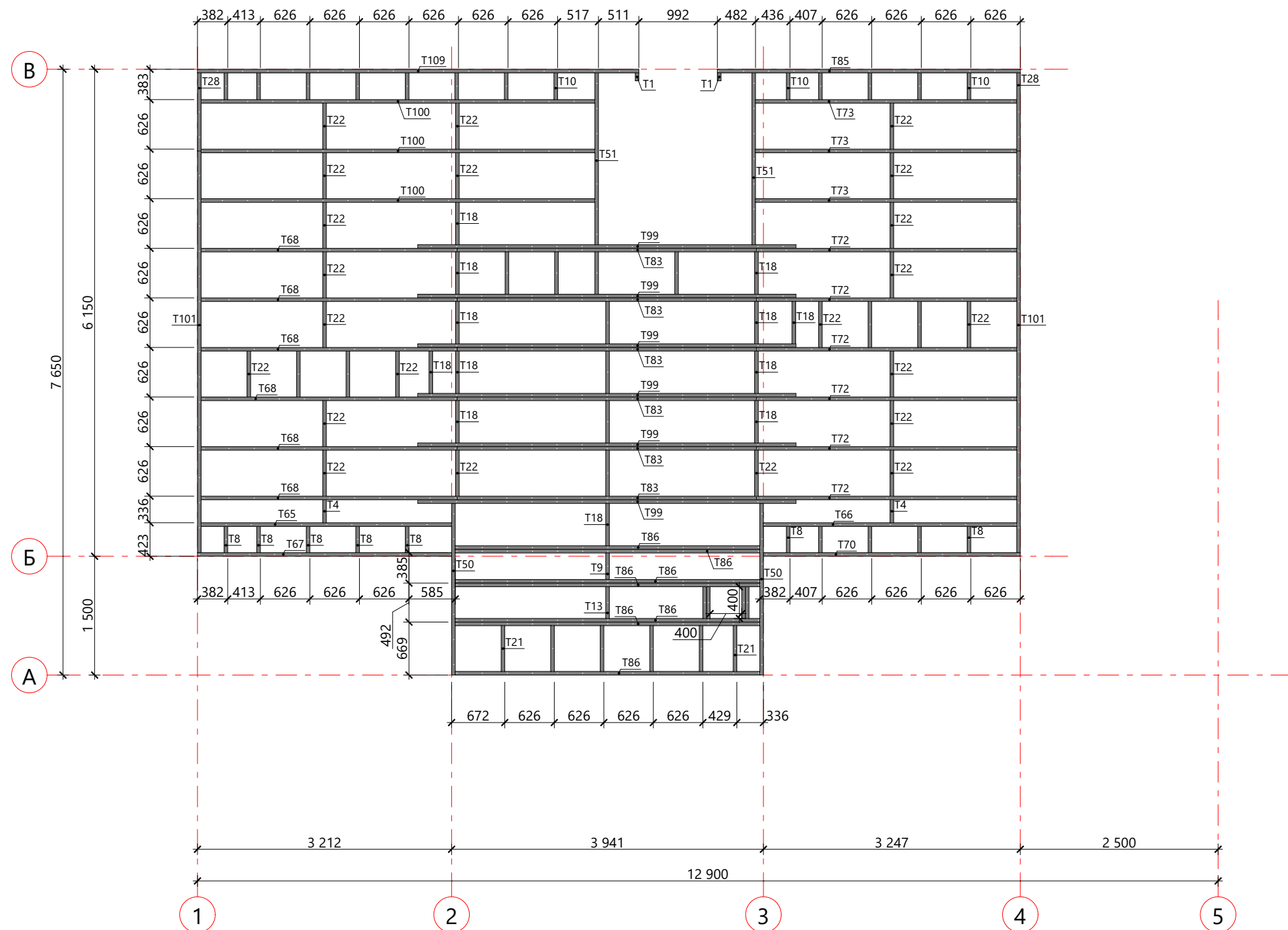

### Спецификация межэтажного перекрытия

Поз.	Наименование	Длина, мм	Кол-во, шт.
T1	Доска, сечение 196 x 46 мм	100	2
T4	Доска, сечение 196 x 46 мм	290	2
T8	Доска, сечение 196 x 46 мм	331	10
T9	Доска, сечение 196 x 46 мм	334	1
T10	Доска, сечение 196 x 46 мм	337	13
T13	Доска, сечение 196 x 46 мм	400	5
T18	Доска, сечение 196 x 46 мм	534	19
T21	Доска, сечение 196 x 46 мм	577	6
T22	Доска, сечение 196 x 46 мм	580	27
T28	Доска, сечение 196 x 46 мм	986	2
T50	Доска, сечение 196 x 46 мм	2 167	2
T51	Доска, сечение 196 x 46 мм	2 169	2
T65	Доска, сечение 196 x 46 мм	3 166	1
T66	Доска, сечение 196 x 46 мм	3 201	1
T67	Доска, сечение 196 x 46 мм	3 212	1
T68	Доска, сечение 196 x 46 мм	3 239	6
T70	Доска, сечение 196 x 46 мм	3 247	1
T72	Доска, сечение 196 x 46 мм	3 289	6
T73	Доска, сечение 196 x 46 мм	3 301	3
T83	Доска, сечение 196 x 46 мм	3 780	6
T85	Доска, сечение 196 x 46 мм	3 829	1
T86	Доска, сечение 196 x 46 мм	3 849	7
T99	Доска, сечение 196 x 46 мм	4 780	6
T100	Доска, сечение 196 x 46 мм	4 976	3
T101	Доска, сечение 196 x 46 мм	5 072	2
T109	Доска, сечение 196 x 46 мм	5 579	1

3D Модель межэтажного перекрытия

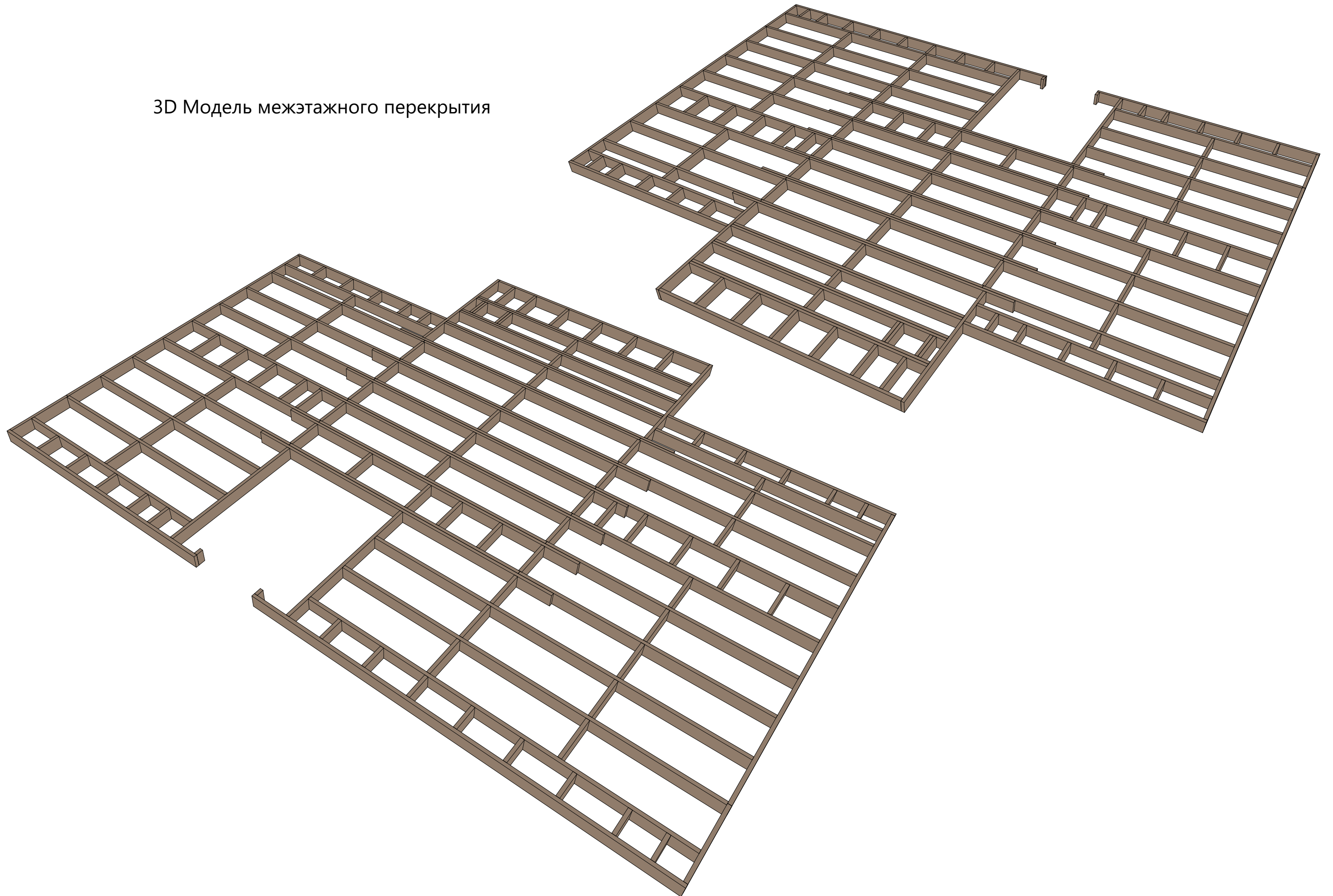

Изм.	Колуч.	Лист	№Док.	Подп.	Дата	Стадия	Лист	Листов
	Разработал				25.01.2021	КР	28	54



# Схема монтажа стен 2-го этажа

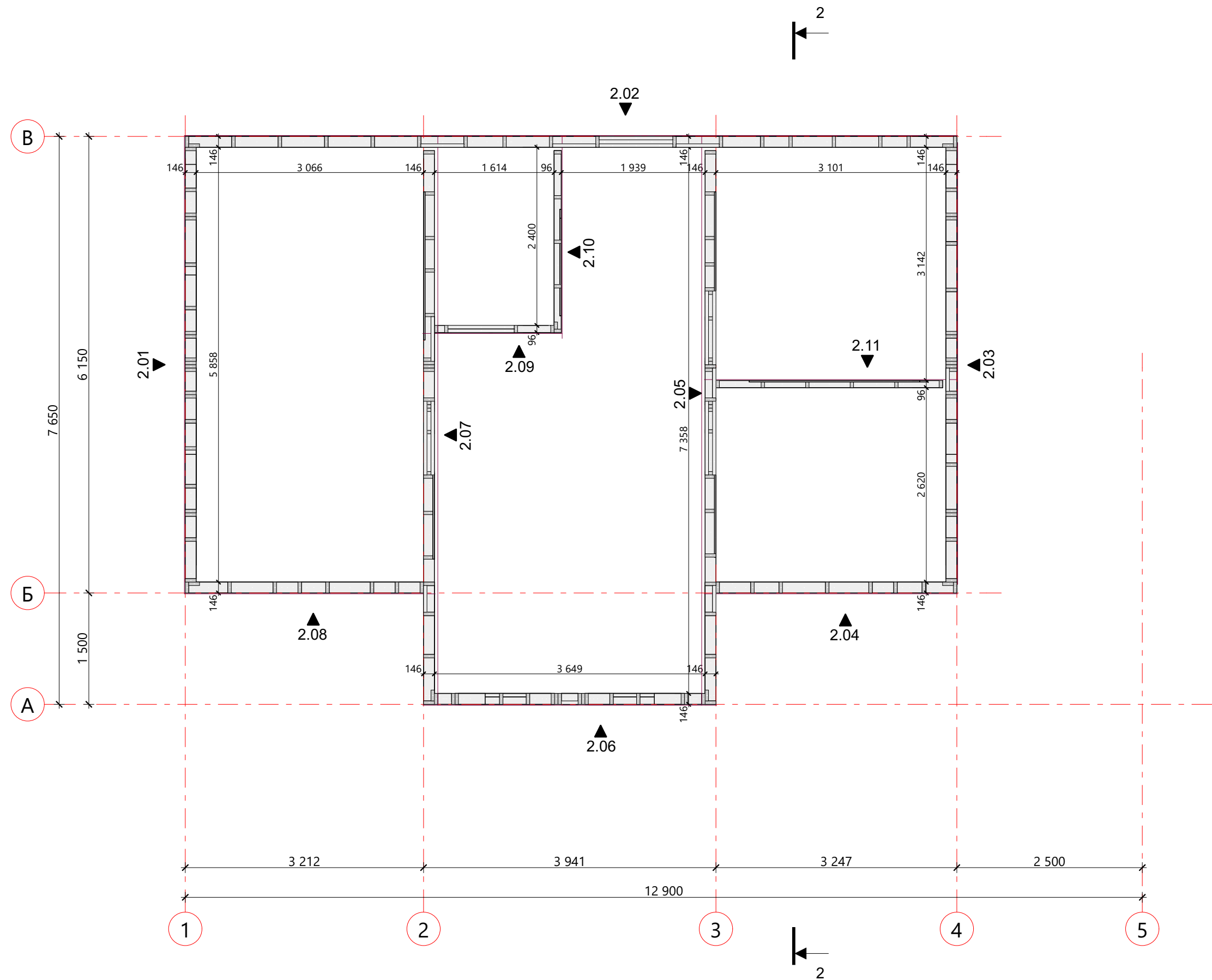

Модель стен 2-го этажа





Схема сборки СтК 2.02

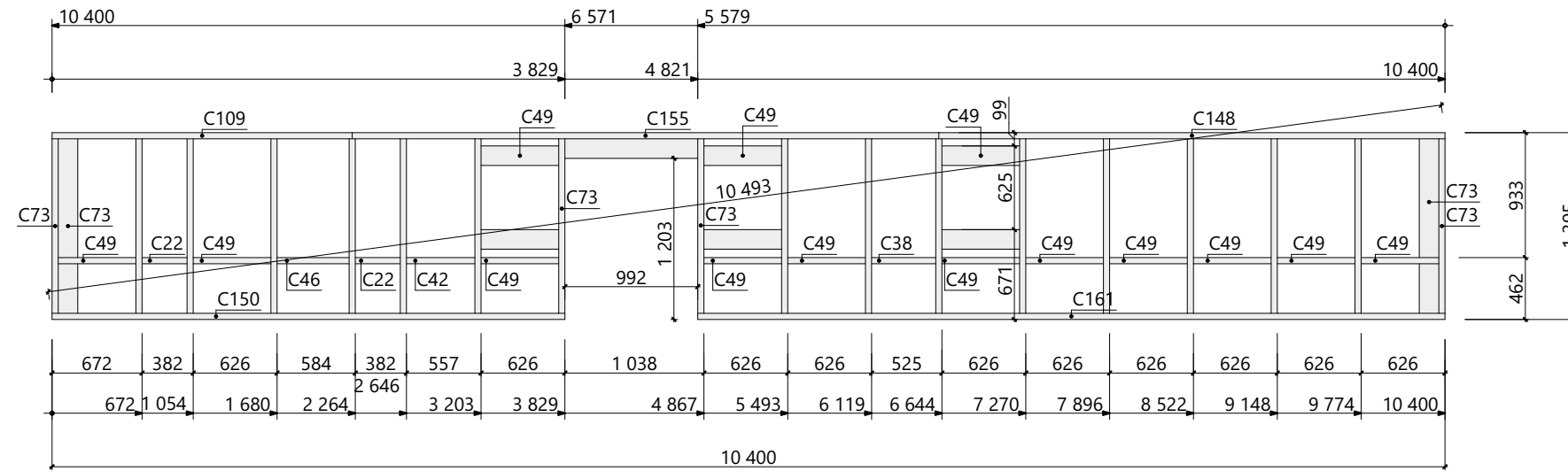

План-схема СтК 2.02

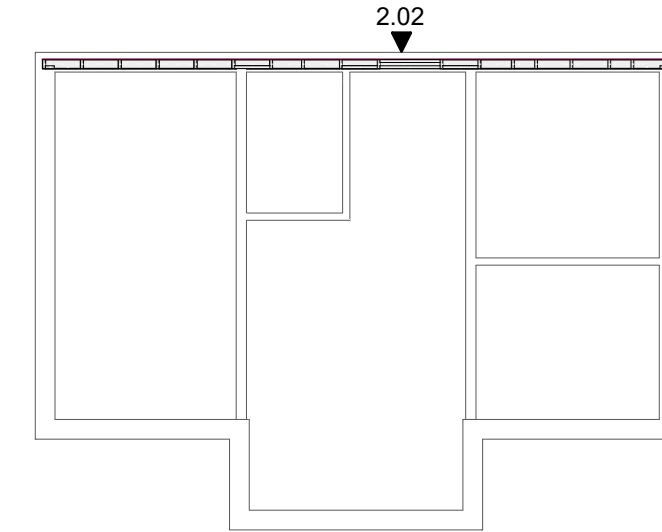

3-д Вид СтК 2.02

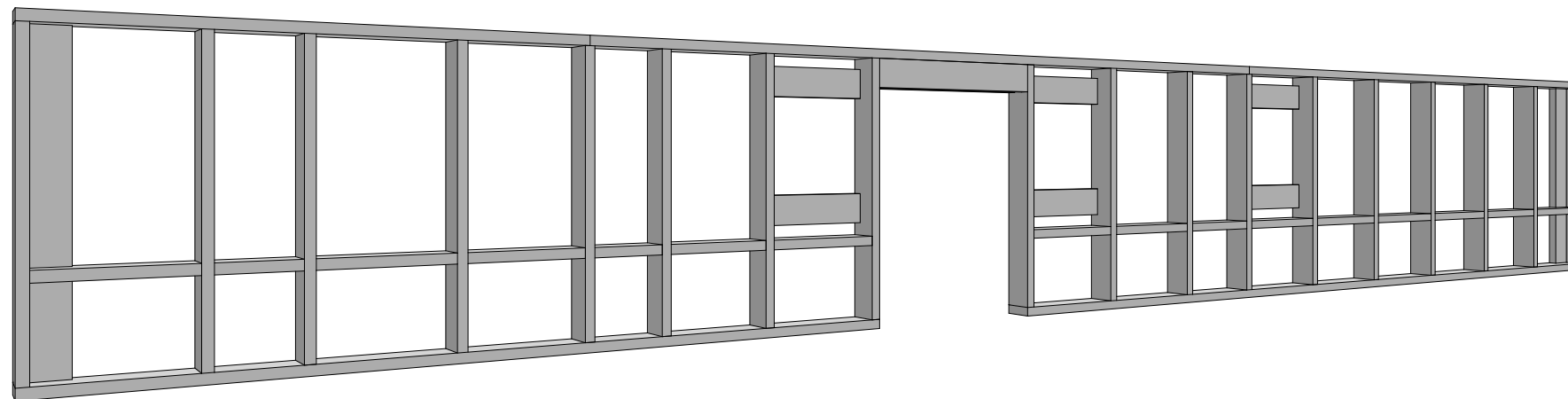

Спецификация СтК 2.02

Поз.	Наимеование	Длина, мм	Кол-во, шт.
C22	Доска, сечение 146 x 46 мм	336	2
C38	Доска, сечение 146 x 46 мм	479	1
C42	Доска, сечение 146 x 46 мм	511	1
C46	Доска, сечение 146 x 46 мм	538	1
C49	Доска, сечение 146 x 46 мм	580	17
C65	Доска, сечение 146 x 46 мм	992	2
C73	Доска, сечение 146 x 46 мм	1 303	20
C109	Доска, сечение 146 x 46 мм	2 241	1
C148	Доска, сечение 146 x 46 мм	3 779	1
C150	Доска, сечение 146 x 46 мм	3 829	1
C155	Доска, сечение 146 x 46 мм	4 380	1
C161	Доска, сечение 146 x 46 мм	5 579	1

Схема сборки СтК 2.03

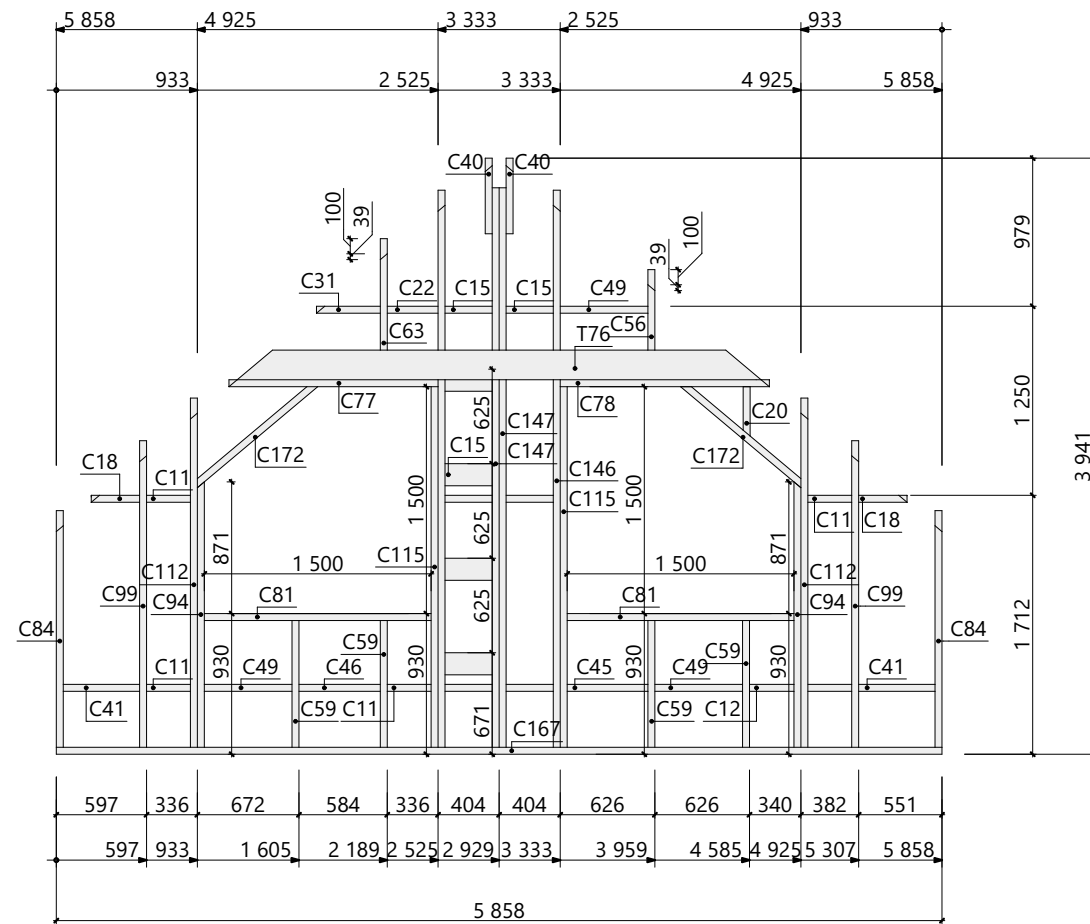

План-схема СтК 2.03

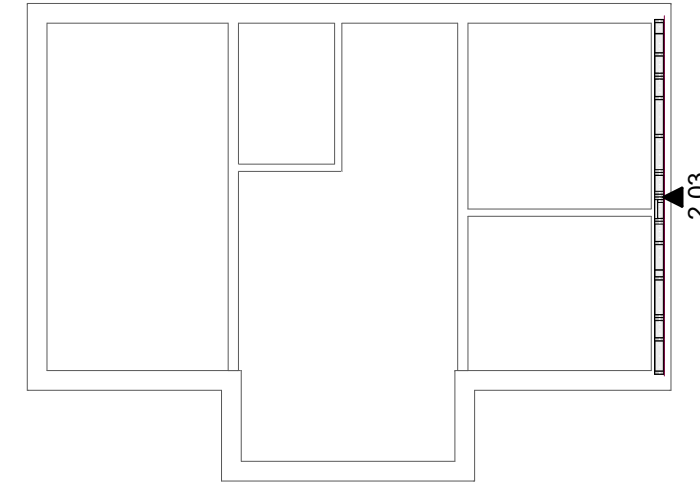

Спецификация СтК 2.03

Поз.	Наимеование	Длина, мм	Кол-во, шт.
C11	Доска, сечение 146 x 46 мм	290	5
C12	Доска, сечение 146 x 46 мм	294	1
C15	Доска, сечение 146 x 46 мм	312	10
C18	Доска, сечение 146 x 46 мм	320	2
C20	Доска, сечение 146 x 46 мм	326	1
C22	Доска, сечение 146 x 46 мм	336	1
C31	Доска, сечение 146 x 46 мм	422	1
C40	Доска, сечение 146 x 46 мм	500	2
C41	Доска, сечение 146 x 46 мм	505	2
C45	Доска, сечение 146 x 46 мм	534	1
C46	Доска, сечение 146 x 46 мм	538	1
C49	Доска, сечение 146 x 46 мм	580	3
C56	Доска, сечение 146 x 46 мм	728	1
C59	Доска, сечение 146 x 46 мм	838	4
C63	Доска, сечение 146 x 46 мм	933	1
C77	Доска, сечение 146 x 46 мм	1 383	1
C78	Доска, сечение 146 x 46 мм	1 383	1
C81	Доска, сечение 146 x 46 мм	1 500	2
C84	Доска, сечение 146 x 46 мм	1 565	2
C94	Доска, сечение 146 x 46 мм	1 755	2
C99	Доска, сечение 146 x 46 мм	2 027	2
C112	Доска, сечение 146 x 46 мм	2 309	2
C115	Доска, сечение 146 x 46 мм	2 384	2
C146	Доска, сечение 146 x 46 мм	3 683	2
C147	Доска, сечение 146 x 46 мм	3 699	2
C167	Доска, сечение 146 x 46 мм	5 858	1
C172	Доска, сечение 46 x 146 мм	1 039	2
T76	Доска, сечение 196 x 46 мм	3 465	1

3-д Вид СтК 2.03





Схема сборки СтК 2.06



План-схема СтК 2.06

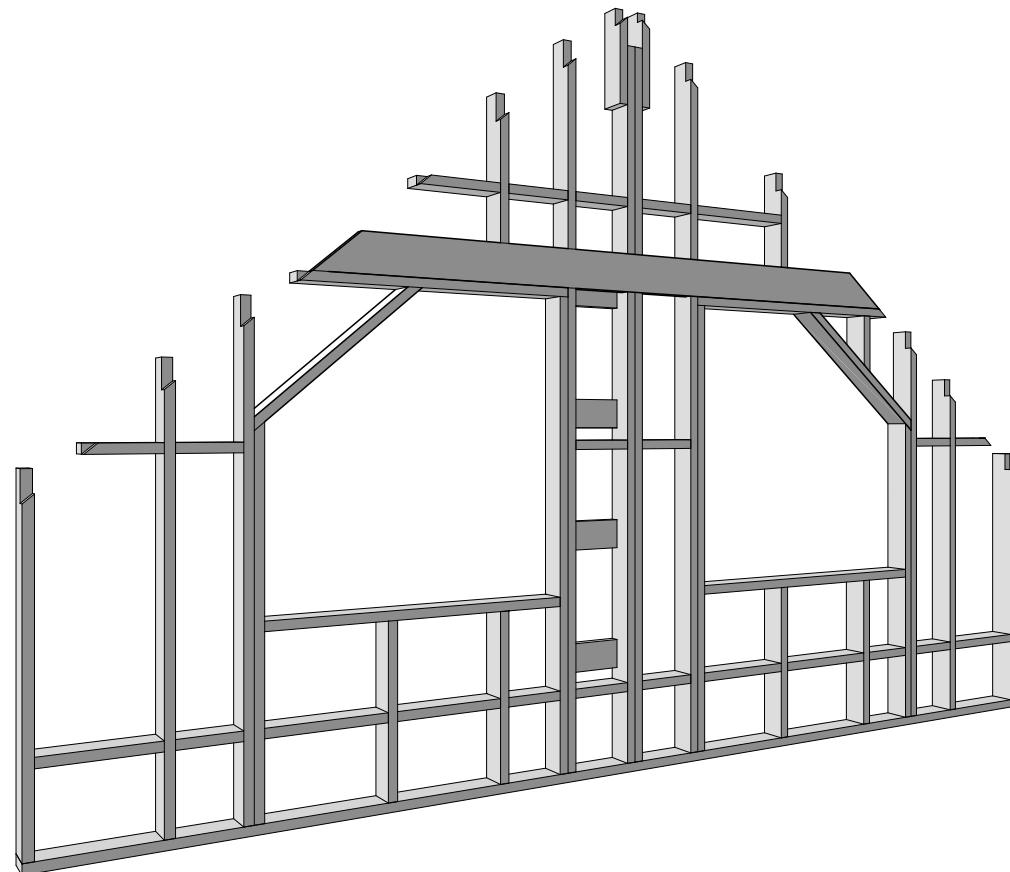
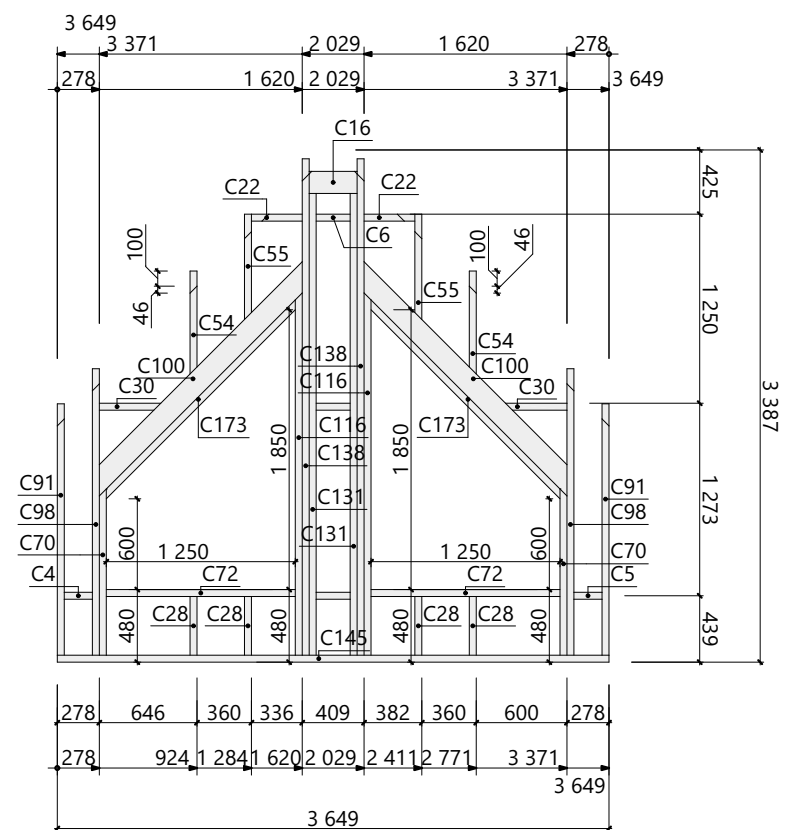
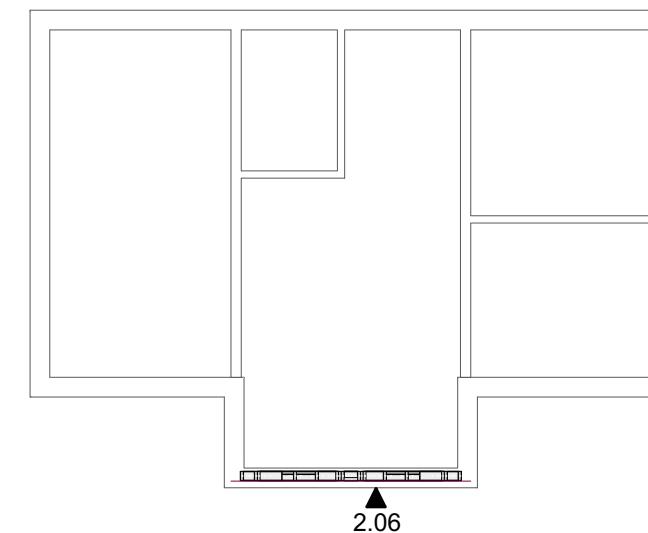

3-д Вид СтК 2.06

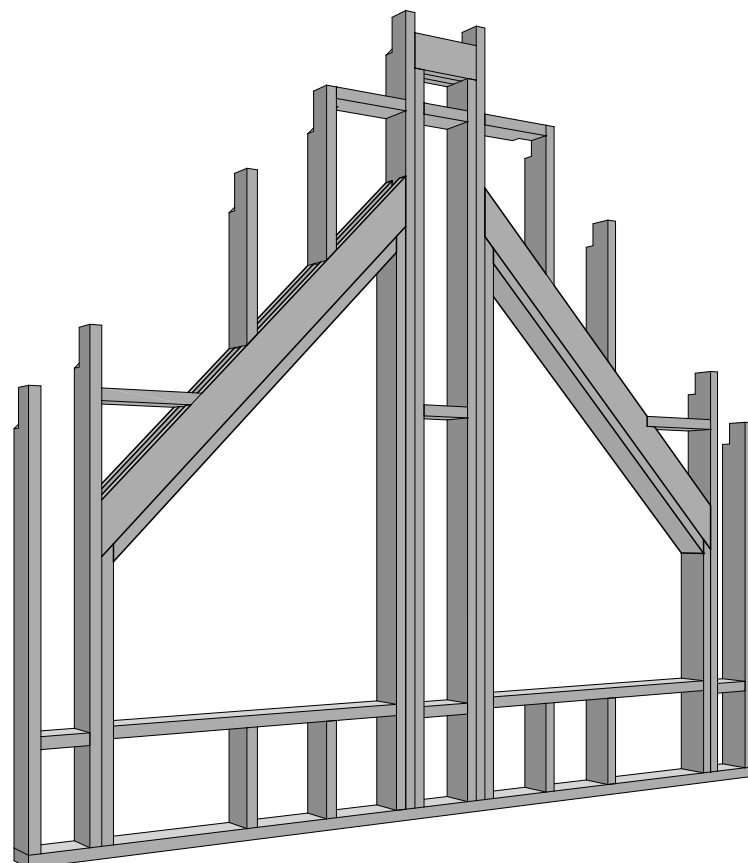

Спецификация СтК 2.06

Поз.	Наимеование	Длина, мм	Кол-во, шт.
C4	Доска, сечение 146 x 46 мм	186	1
C5	Доска, сечение 146 x 46 мм	186	1
C6	Доска, сечение 146 x 46 мм	225	3
C16	Доска, сечение 146 x 46 мм	317	2
C22	Доска, сечение 146 x 46 мм	336	2
C28	Доска, сечение 146 x 46 мм	388	4
C30	Доска, сечение 146 x 46 мм	406	2
C54	Доска, сечение 146 x 46 мм	681	1
C54	Доска, сечение 146 x 46 мм	681	1
C55	Доска, сечение 146 x 46 мм	696	2
C70	Доска, сечение 146 x 46 мм	1 099	2
C72	Доска, сечение 146 x 46 мм	1 250	2
C91	Доска, сечение 146 x 46 мм	1 662	2
C98	Доска, сечение 146 x 46 мм	1 894	1
C98	Доска, сечение 146 x 46 мм	1 894	1
C100	Доска, сечение 146 x 46 мм	2 044	4
C116	Доска, сечение 146 x 46 мм	2 395	2
C131	Доска, сечение 146 x 46 мм	3 053	2
C138	Доска, сечение 146 x 46 мм	3 282	1
C138	Доска, сечение 146 x 46 мм	3 282	1
C145	Доска, сечение 146 x 46 мм	3 649	1
C173	Доска, сечение 46 x 146 мм	1 814	2



Схема сборки СтК 2.07

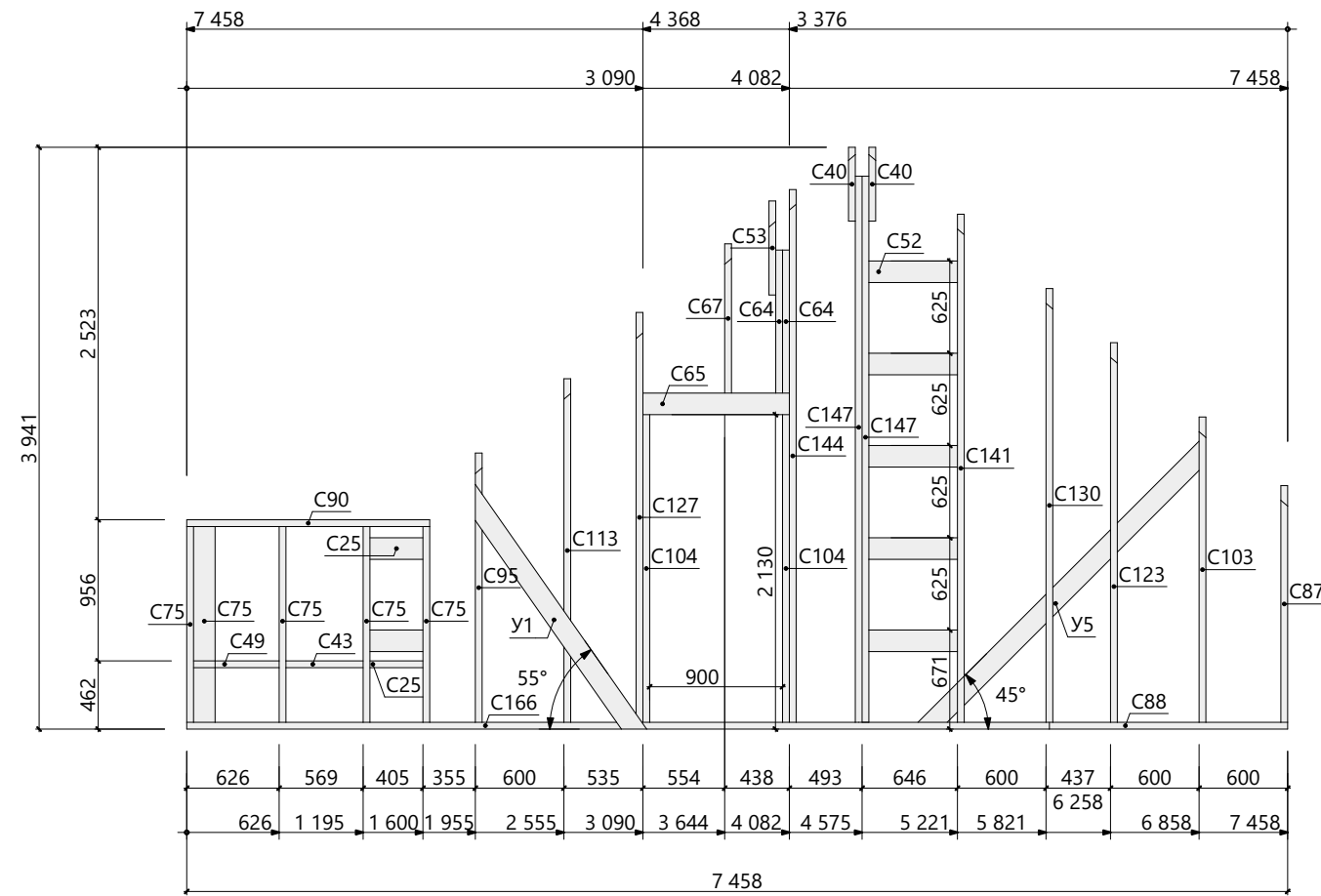

План-схема СтК 2.07

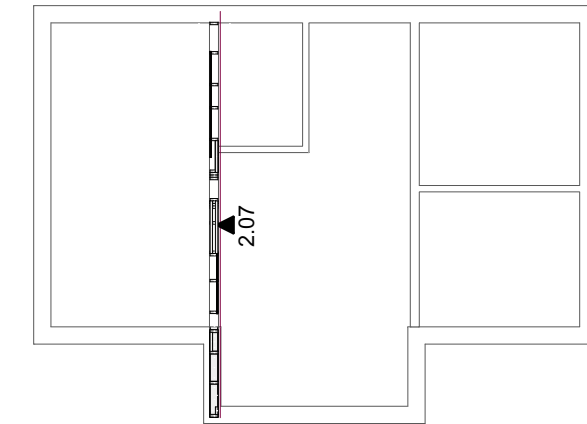

Спецификация СтК 2.07

Поз.	Наименование	Длина, мм	Кол-во, шт.
C25	Доска, сечение 146 x 46 мм	359	3
C40	Доска, сечение 146 x 46 мм	500	2
C43	Доска, сечение 146 x 46 мм	523	1
C49	Доска, сечение 146 x 46 мм	580	1
C52	Доска, сечение 146 x 46 мм	600	5
C53	Доска, сечение 146 x 46 мм	637	1
C64	Доска, сечение 146 x 46 мм	969	2
C65	Доска, сечение 146 x 46 мм	992	2
C67	Доска, сечение 146 x 46 мм	1 011	1
C75	Доска, сечение 146 x 46 мм	1 326	5
C87	Доска, сечение 146 x 46 мм	1 603	1
C88	Доска, сечение 146 x 46 мм	1 614	1
C90	Доска, сечение 146 x 46 мм	1 646	1
C95	Доска, сечение 146 x 46 мм	1 824	1
C103	Доска, сечение 146 x 46 мм	2 068	1
C104	Доска, сечение 146 x 46 мм	2 084	2
C113	Доска, сечение 146 x 46 мм	2 327	1
C123	Доска, сечение 146 x 46 мм	2 572	1
C127	Доска, сечение 146 x 46 мм	2 776	1
C130	Доска, сечение 146 x 46 мм	2 938	1
C141	Доска, сечение 146 x 46 мм	3 442	1
C144	Доска, сечение 146 x 46 мм	3 609	1
C147	Доска, сечение 146 x 46 мм	3 699	2
C166	Доска, сечение 146 x 46 мм	5 844	1
U1	Доска, сечение 140 x 20 мм	2 023	1
U5	Доска, сечение 140 x 20 мм	2 823	1

3-д Вид СтК 2.07



Схема сборки СтК 2.08



3-д Вид СтК 2.08

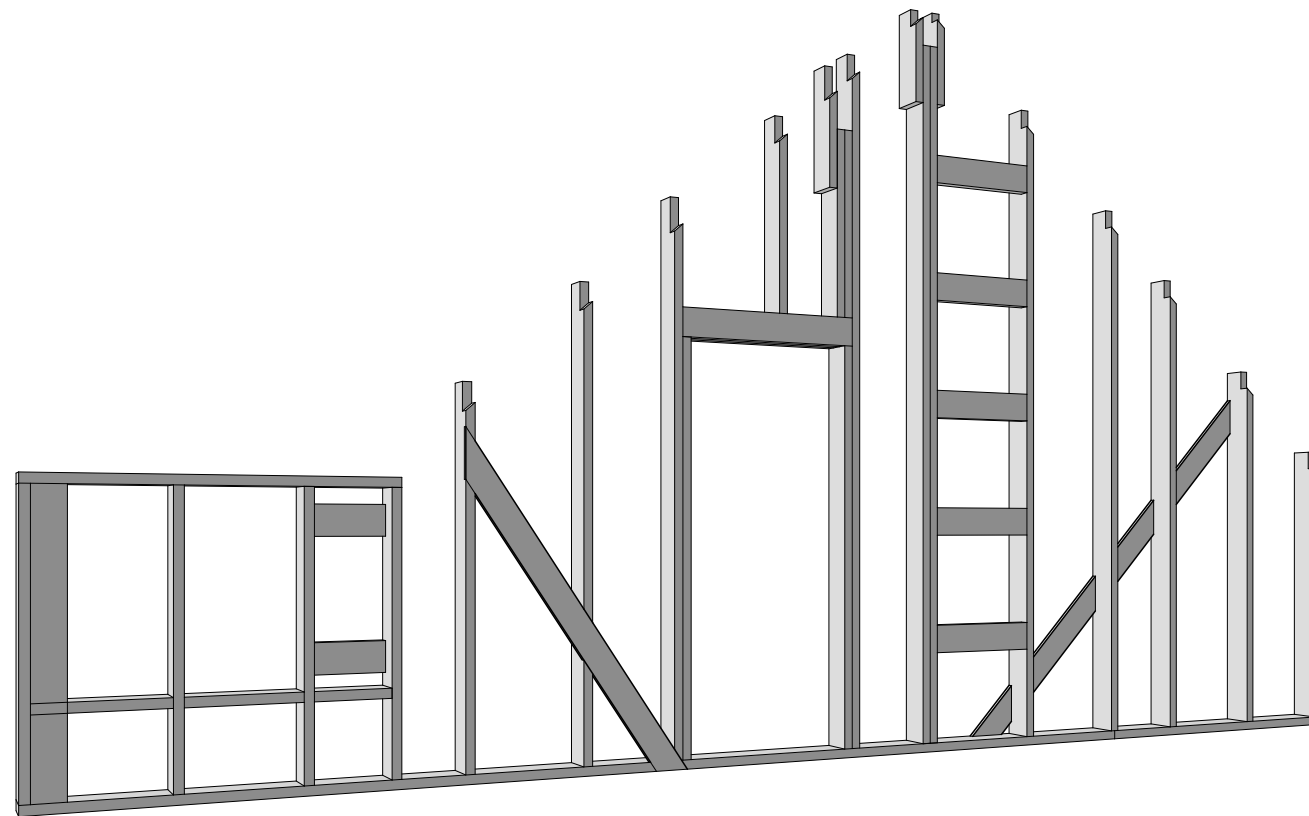
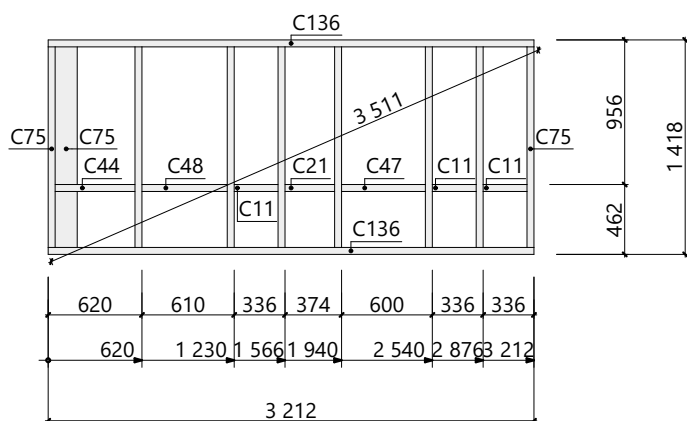
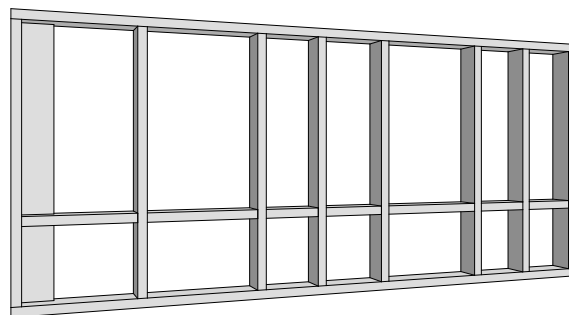

План-схема СтК 2.08

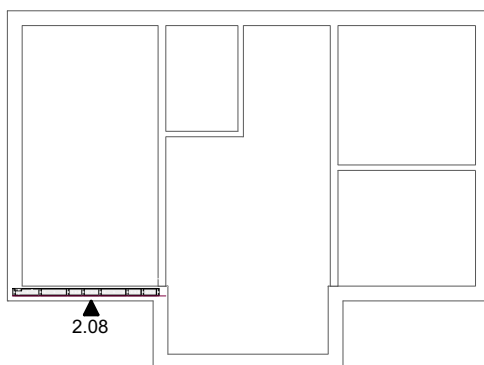

Спецификация СтК 2.08

Поз.	Наименование	Длина, мм	Кол-во, шт.
C11	Доска, сечение 146 x 46 мм	290	3
C21	Доска, сечение 146 x 46 мм	328	1
C44	Доска, сечение 146 x 46 мм	528	1
C47	Доска, сечение 146 x 46 мм	554	1
C48	Доска, сечение 146 x 46 мм	564	1
C75	Доска, сечение 146 x 46 мм	1 326	9
C136	Доска, сечение 146 x 46 мм	3 212	2

						2040-ДД-7,65 x 12,9 -91			
Изм.	Колуч.	Лист	№Док.	Подп.	Дата	Индивидуальный дом	Стадия	Лист	Листов
							КР	38	54
Разработал					25.01.2021	Схема сборки СтК 2.08			
Проверил					25.01.2021				
Н.Контроль					25.01.2021				

Схема сборки СтК 2.10

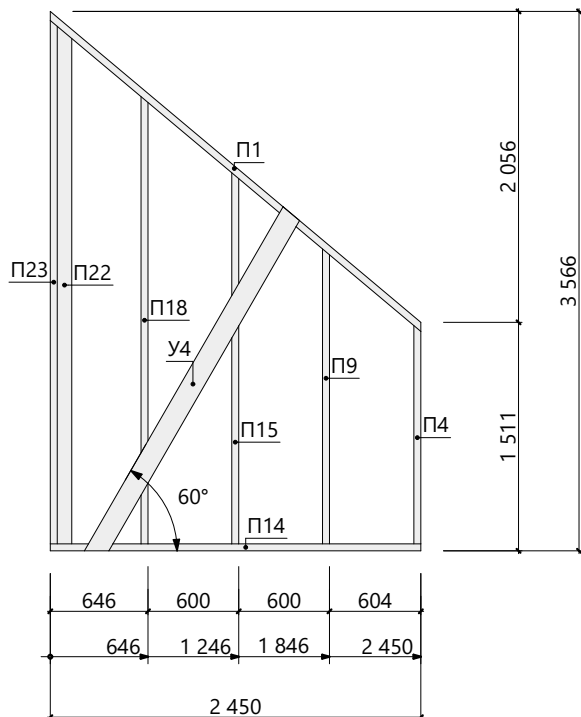

3-д Вид СтК 2.10

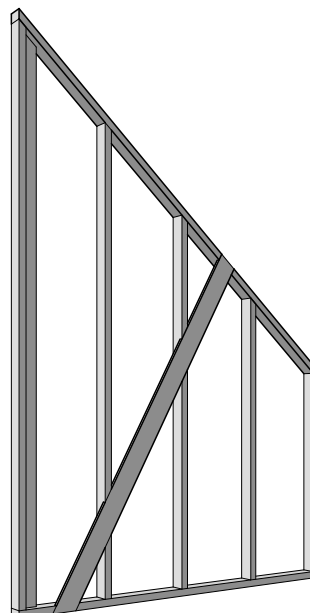

План-схема СтК 2.10

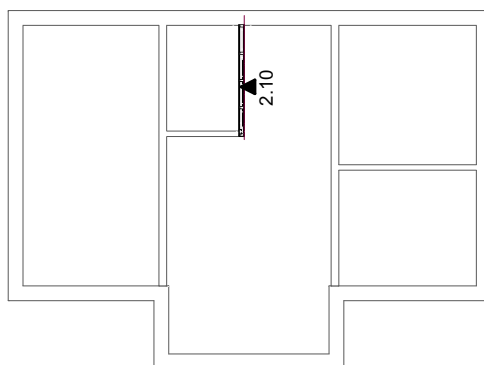

Спецификация СтК 2.10

Поз.	Наименование	Длина, мм	Кол-во, шт.
П1	Доска, сечение 46 x 96 мм	3 237	1
П4	Доска, сечение 96 x 46 мм	1 443	1
П9	Доска, сечение 96 x 46 мм	1 950	1
П14	Доска, сечение 96 x 46 мм	2 450	1
П15	Доска, сечение 96 x 46 мм	2 453	1
П18	Доска, сечение 96 x 46 мм	2 957	1
П22	Доска, сечение 96 x 46 мм	3 422	1
П23	Доска, сечение 96 x 46 мм	3 460	1
У4	Доска, сечение 140 x 20 мм	2 627	1

						2040-ДД-7,65 x 12,9 -9†				
Изм.	Колуч.	Лист	№Док.	Подп.	Дата	Индивидуальный дом		Стадия	Лист	Листов
								КР	40	54
Разработал					25.01.2021	Схема сборки СтК 2.10				
Проверил					25.01.2021					
Н.Контроль					25.01.2021					

Схема сборки СтК 2.11

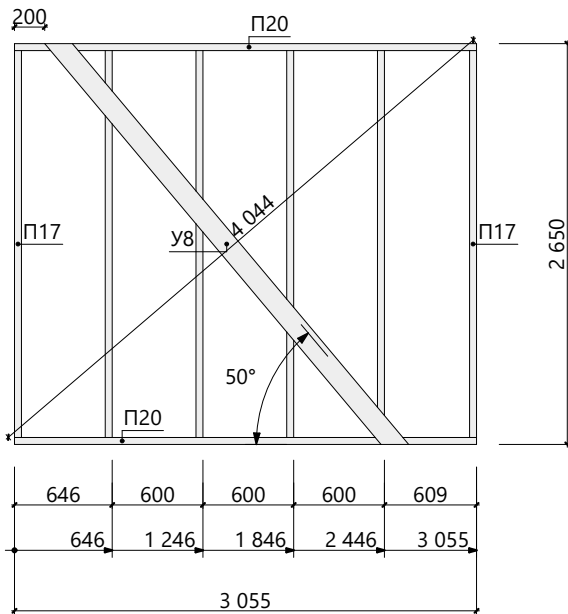

3-д Вид СтК 2.11

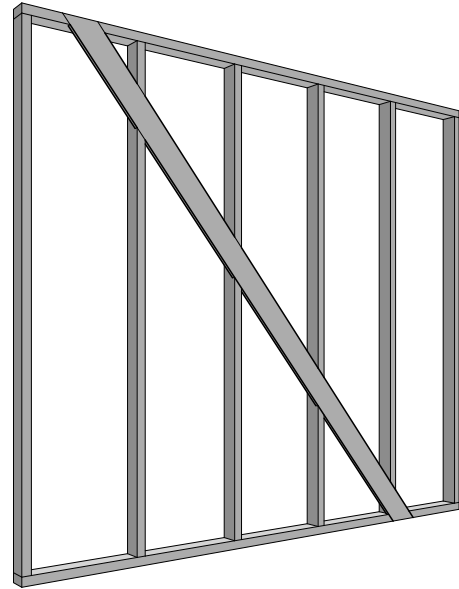

План-схема СтК 2.11



Спецификация СтК 2.11

Поз.	Наименование	Длина, мм	Кол-во, шт.
П17	Доска, сечение 96 х 46 мм	2 558	6
П20	Доска, сечение 96 х 46 мм	3 055	2
У8	Доска, сечение 140 х 20 мм	3 577	1

						2040-ДД-7,65 х 12,9 -9†					
Изм.	Колуч.	Лист	№Док.	Подп.	Дата	Индивидуальный дом			Стадия	Лист	Листов
									КР	41	54
Разработал					25.01.2021	Схема сборки СтК 2.11					
Проверил					25.01.2021						
Н.Контроль					25.01.2021						

## План расположения элементов подстропильной системы

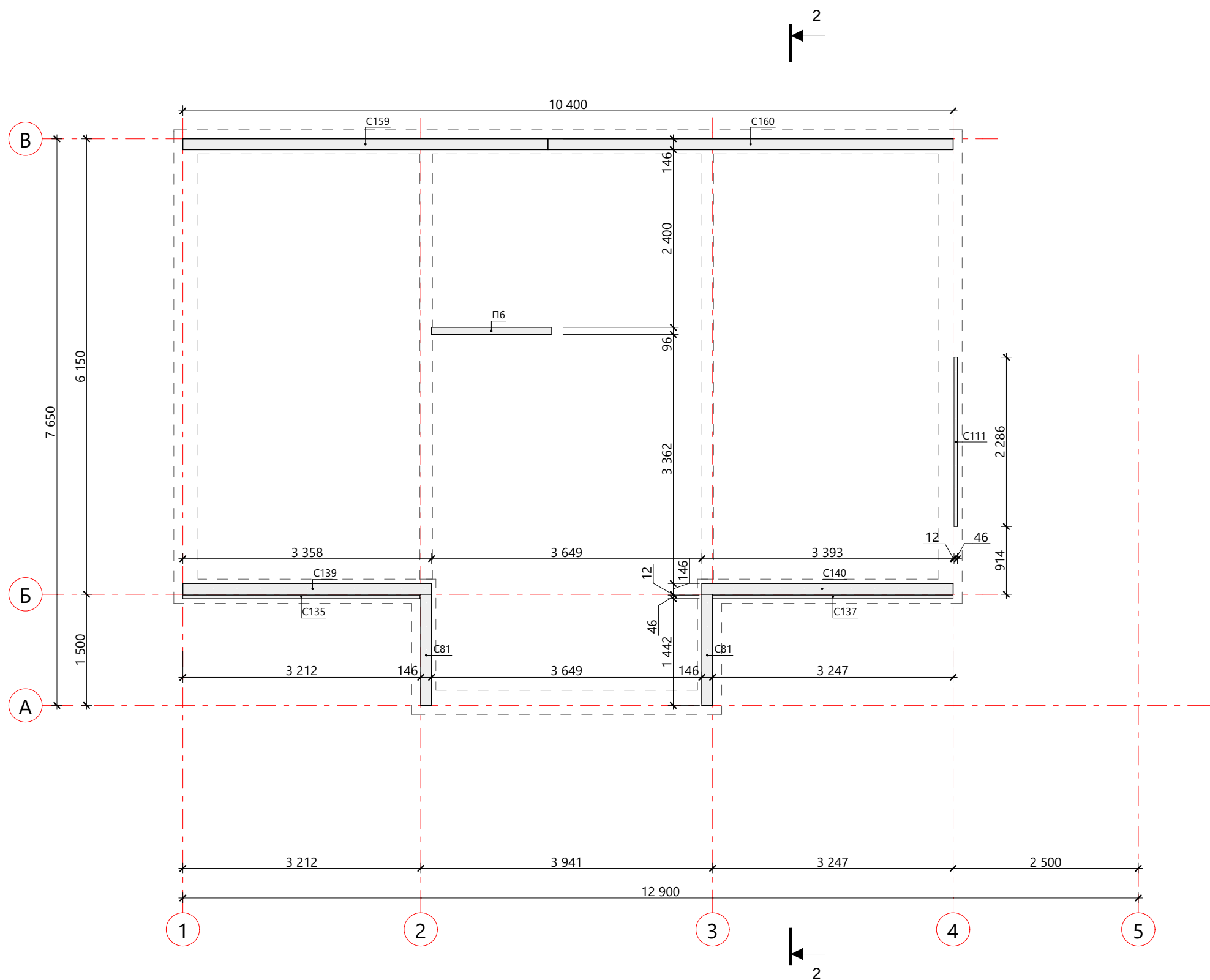

### Спецификация подстропильных лежней

Поз.	Наименование	Длина, мм	Кол-во, шт.
П6	Доска, сечение 96 х 46 мм	1 614	1
С81	Доска, сечение 146 х 46 мм	1 500	2
С111	Доска, сечение 146 х 46 мм	2 286	1
С135	Доска, сечение 146 х 46 мм	3 200	1
С137	Доска, сечение 146 х 46 мм	3 247	1
С139	Доска, сечение 146 х 46 мм	3 358	1
С140	Доска, сечение 146 х 46 мм	3 393	1
С159	Доска, сечение 146 х 46 мм	4 930	1
С160	Доска, сечение 146 х 46 мм	5 470	1

Примечание:  
1. Высоты расположения конька и ветровых ригелей указаны на разрезе 2-2 стропильной системы лист 45.

# План расположения элементов стропильной системы

## Спецификация к плану расположения стропил

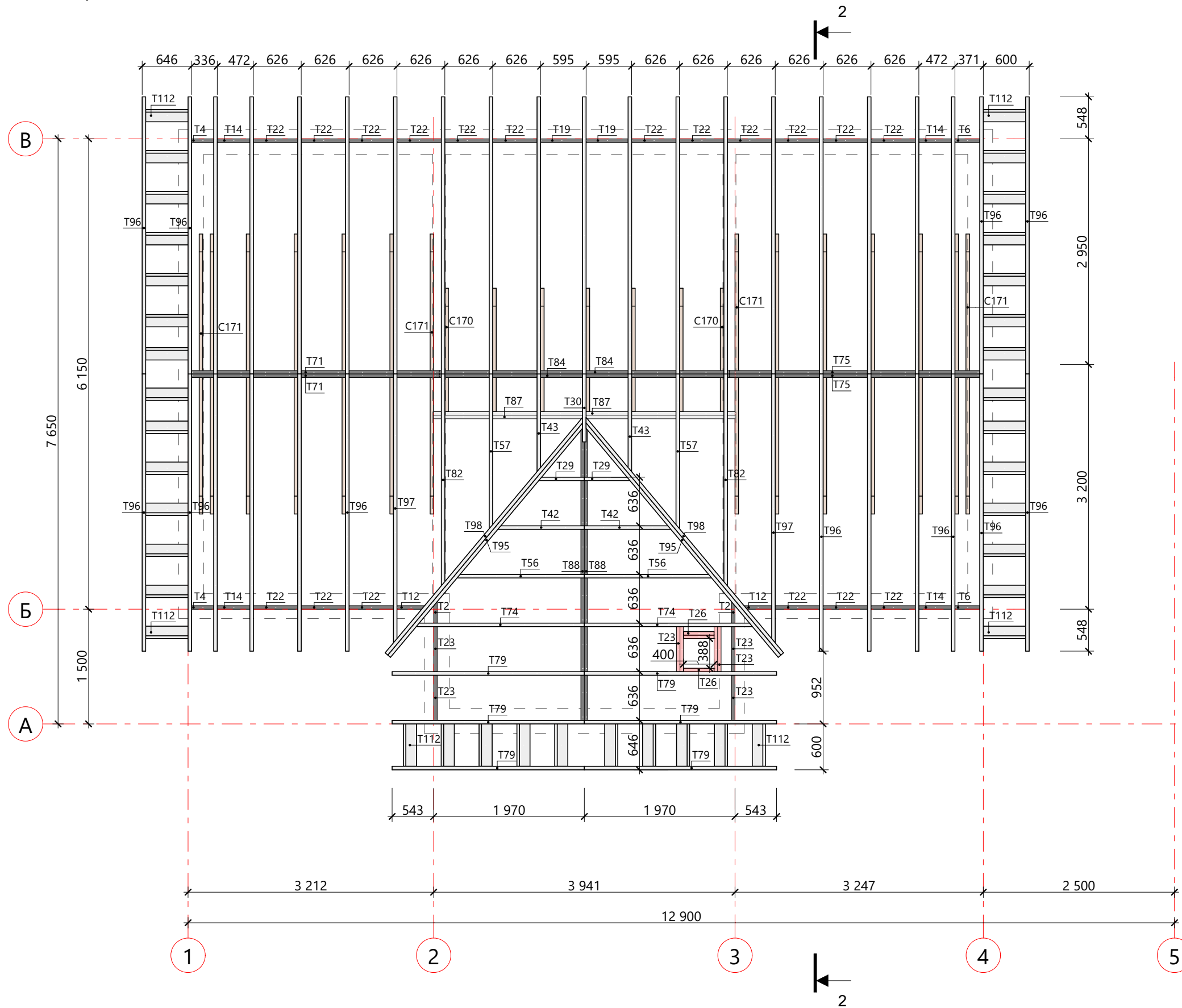

Поз.	Наименование	Длина, мм	Кол-во, шт.
П6	Доска, сечение 96 x 46 мм	1 614	1
С81	Доска, сечение 146 x 46 мм	1 500	2
С111	Доска, сечение 146 x 46 мм	2 286	1
С135	Доска, сечение 146 x 46 мм	3 200	1
С137	Доска, сечение 146 x 46 мм	3 247	1
С139	Доска, сечение 146 x 46 мм	3 358	1
С140	Доска, сечение 146 x 46 мм	3 393	1
С159	Доска, сечение 146 x 46 мм	4 930	1
С160	Доска, сечение 146 x 46 мм	5 470	1
С170	Доска, сечение 196 x 46 мм	1 614	7
С171	Доска, сечение 196 x 46 мм	3 660	14
T2	Доска, сечение 196 x 46 мм	280	2
T4	Доска, сечение 196 x 46 мм	290	2
T6	Доска, сечение 196 x 46 мм	325	2
T12	Доска, сечение 196 x 46 мм	362	2
T14	Доска, сечение 196 x 46 мм	426	4
T19	Доска, сечение 196 x 46 мм	549	2
T22	Доска, сечение 196 x 46 мм	580	18
T23	Доска, сечение 196 x 46 мм	590	8
T26	Доска, сечение 196 x 46 мм	762	3
T29	Доска, сечение 196 x 46 мм	1 041	2
T30	Доска, сечение 196 x 46 мм	1 158	1
T42	Доска, сечение 196 x 46 мм	1 795	2
T43	Доска, сечение 196 x 46 мм	1 832	2
T56	Доска, сечение 196 x 46 мм	2 550	2
T57	Доска, сечение 196 x 46 мм	2 806	2
T71	Доска, сечение 196 x 46 мм	3 285	2
T74	Доска, сечение 196 x 46 мм	3 305	2
T75	Доска, сечение 196 x 46 мм	3 320	2
T79	Доска, сечение 196 x 46 мм	3 555	6
T82	Доска, сечение 196 x 46 мм	3 779	2
T84	Доска, сечение 196 x 46 мм	3 795	2
T87	Доска, сечение 196 x 46 мм	3 941	2
T88	Доска, сечение 196 x 46 мм	3 990	2
T95	Доска, сечение 196 x 46 мм	4 711	2
T96	Доска, сечение 196 x 46 мм	4 730	33
T97	Доска, сечение 196 x 46 мм	4 753	2
T98	Доска, сечение 196 x 46 мм	4 776	2
T112	Доска, сечение 46 x 196 мм	554	38

Примечание:  
 1. Высоты расположения конструкции кровли указаны на разрезе 2-2 стропильной системы лист 45.  
 2. Сечение двутавровой балки уточнить у производителя.



# 3D Модель стропильной системы

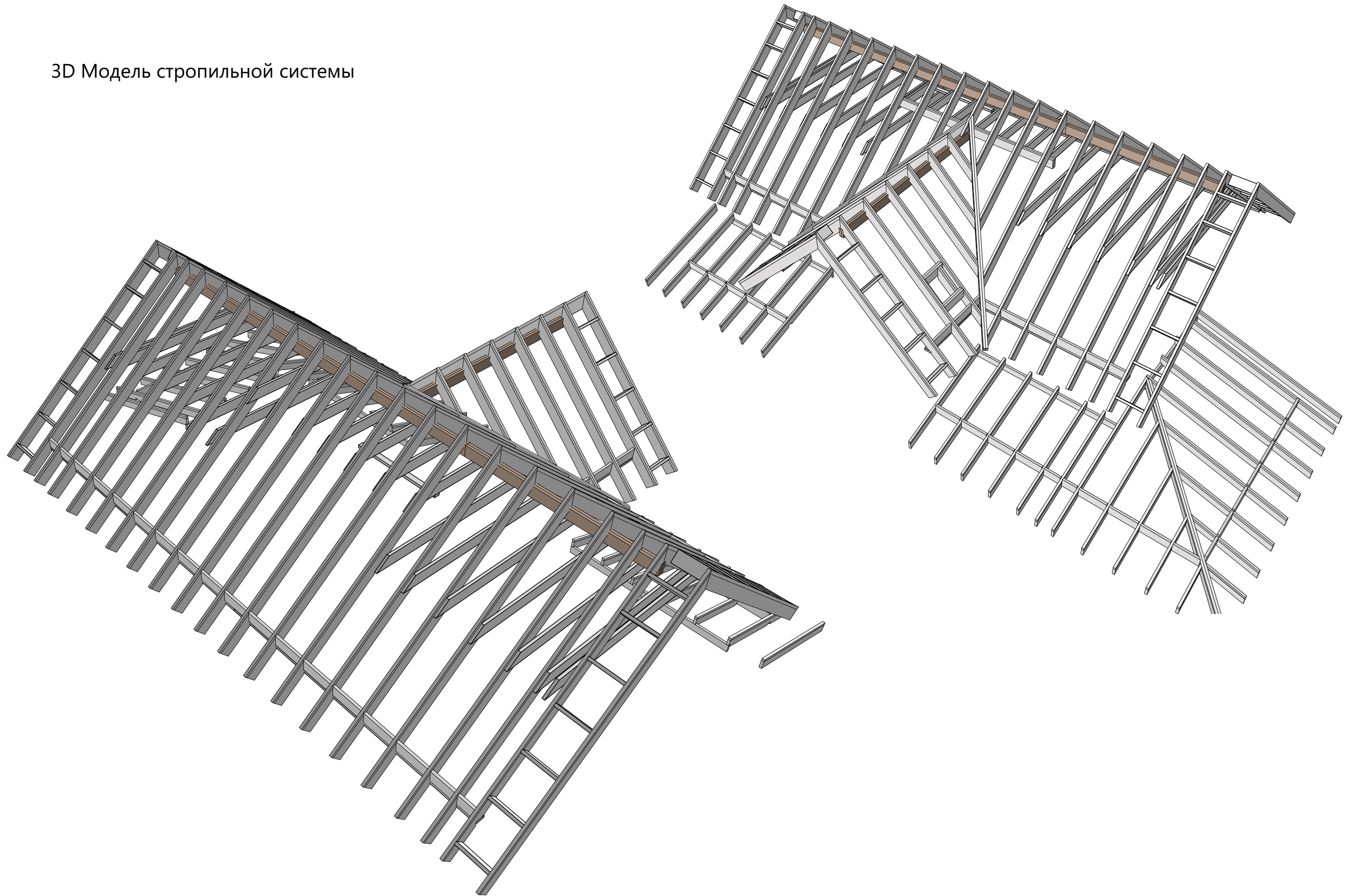

Изм.	Колуч.	Лист	№Док.	Подп.	Дата	Стадия	Лист	Листов
	Разработал				25.01.2021	КР	44	54

# Разрез 2-2

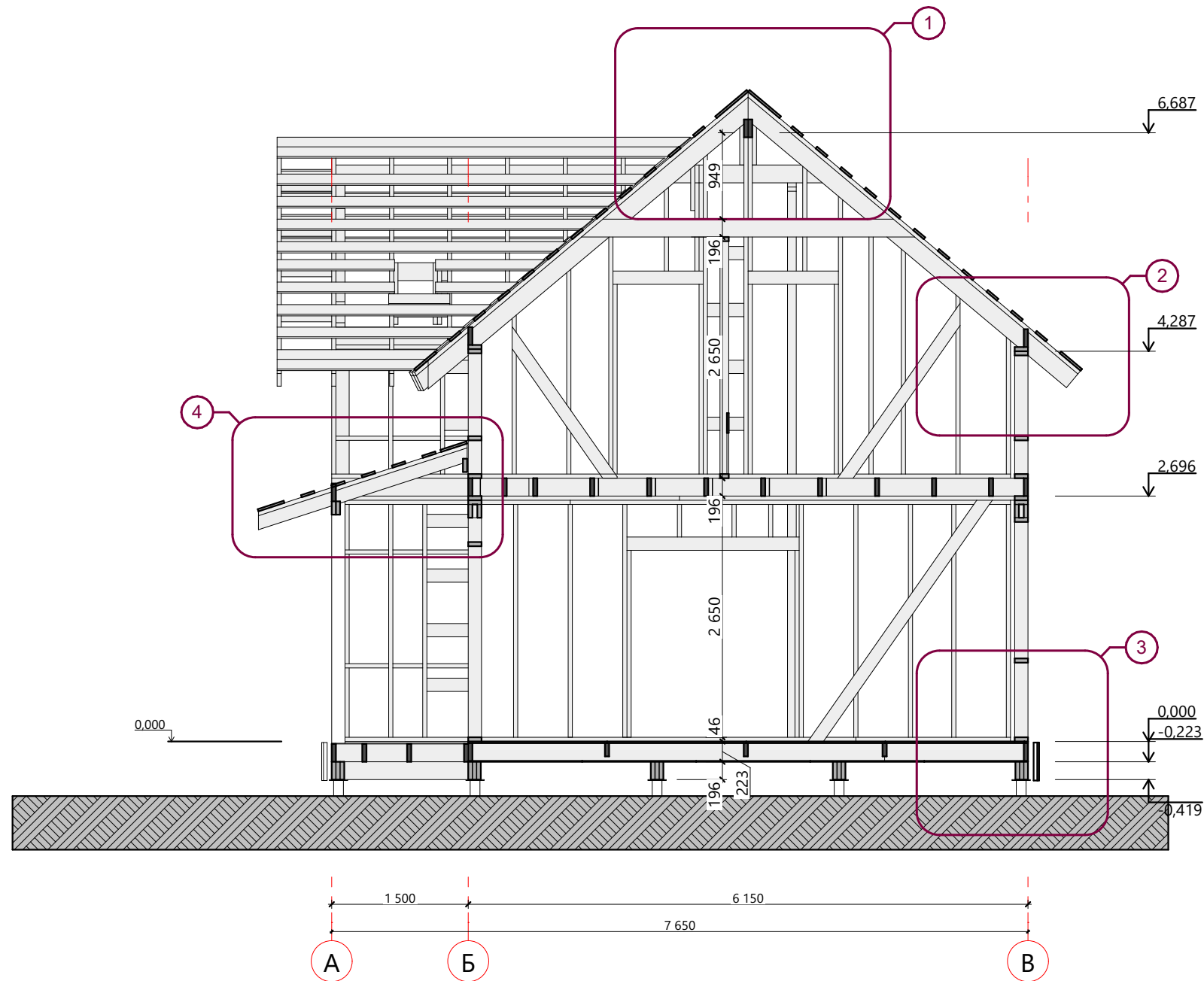

## Узел 1

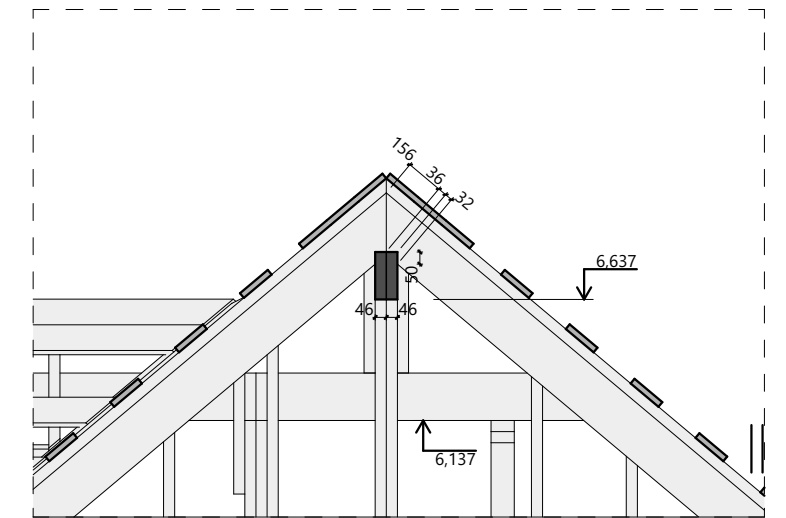

## Узел 2

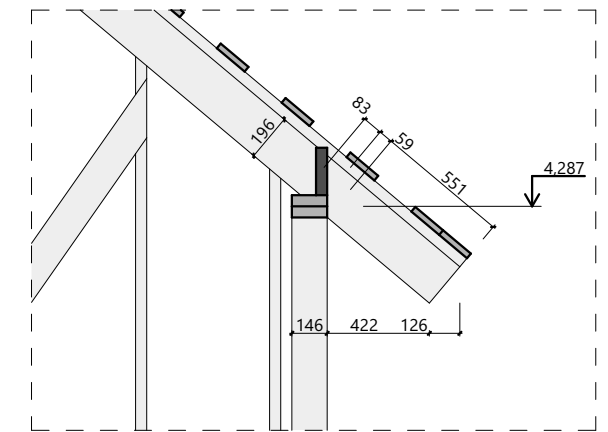

## Узел 3

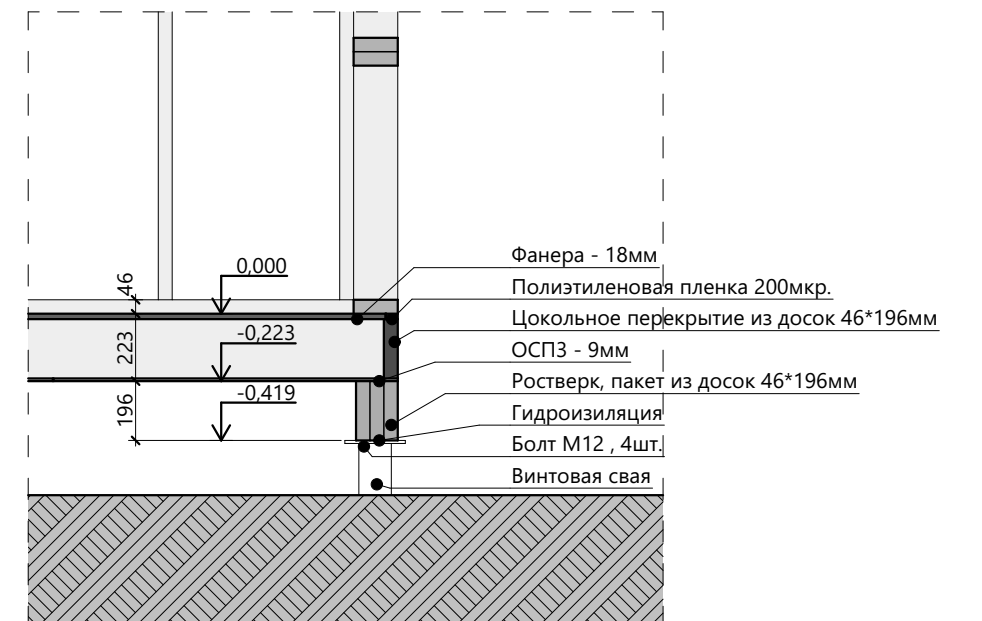

## Узел 4

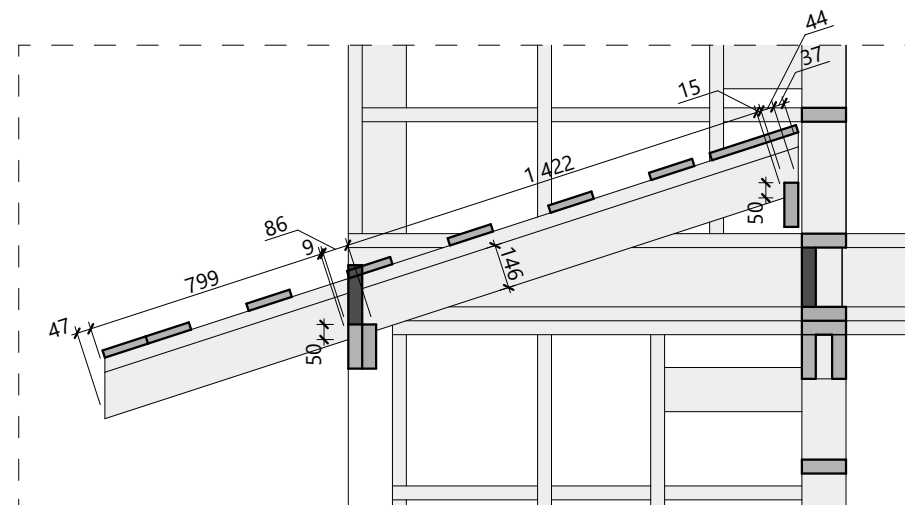

# 3D Модель разреза

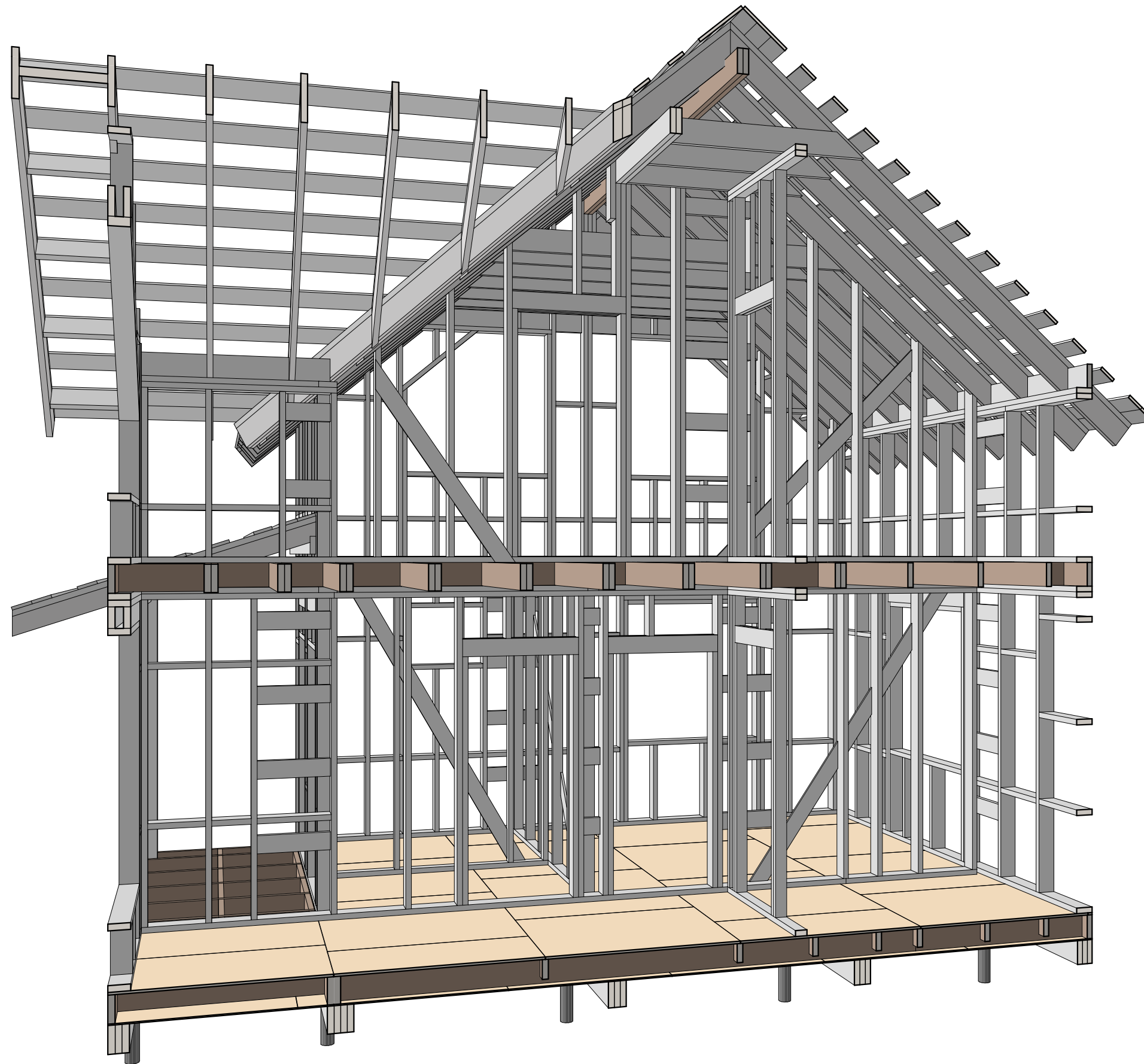

Изм.	Колуч.	Лист	№Док.	Подп.	Дата	Стадия	Лист	Листов
	Разработал				25.01.2021	КР	46	54

### Опирающие столбы крыльца 2

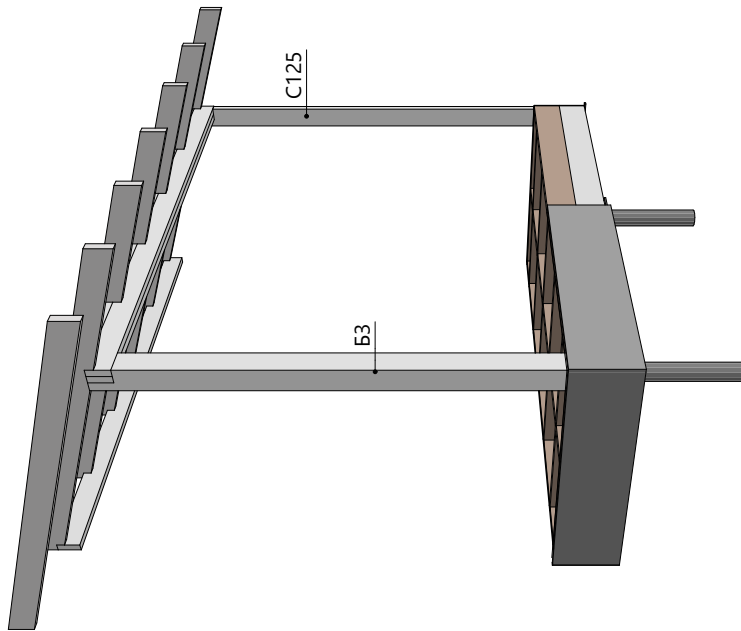

### Опирающие столбы крыльца

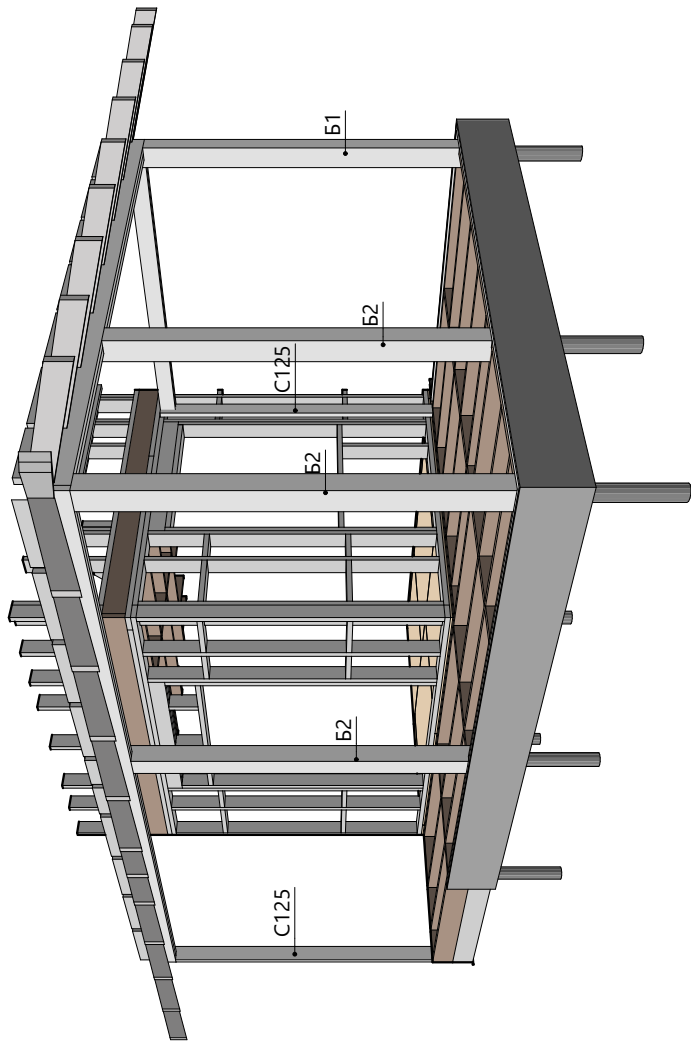

Спецификация к схеме опирания столбов

Поз.	Наименование	Длина, мм	Кол-во, шт.	Поз.	Наименование	Длина, мм	Кол-во, шт.
Б1	Доска, сечение 150 x 150 мм	2 838	1	С154	Доска, сечение 146 x 46 мм	4 332	1
Б2	Доска, сечение 150 x 150 мм	2 840	3	С162	Доска, сечение 146 x 46 мм	5 689	1
Б3	Доска, сечение 150 x 150 мм	2 861	1	С163	Доска, сечение 146 x 46 мм	5 735	1
С117	Доска, сечение 146 x 46 мм	2 408	1				
С119	Доска, сечение 146 x 46 мм	2 454	1				
С125	Доска, сечение 146 x 46 мм	2 658	2				
С125	Доска, сечение 146 x 46 мм	2 658	1				
С135	Доска, сечение 146 x 46 мм	3 200	2				
С153	Доска, сечение 146 x 46 мм	4 241	1				

						2040-ДД-7,65 x 12,9 -9†			
Изм.	Колуч.	Лист	№Док.	Подп.	Дата	Индивидуальный дом			
Разработал					25.01.2021				Стадия
Проверил					25.01.2021	Опирающие столбы крыльца	КР	47	54
Н.Контроль					25.01.2021				



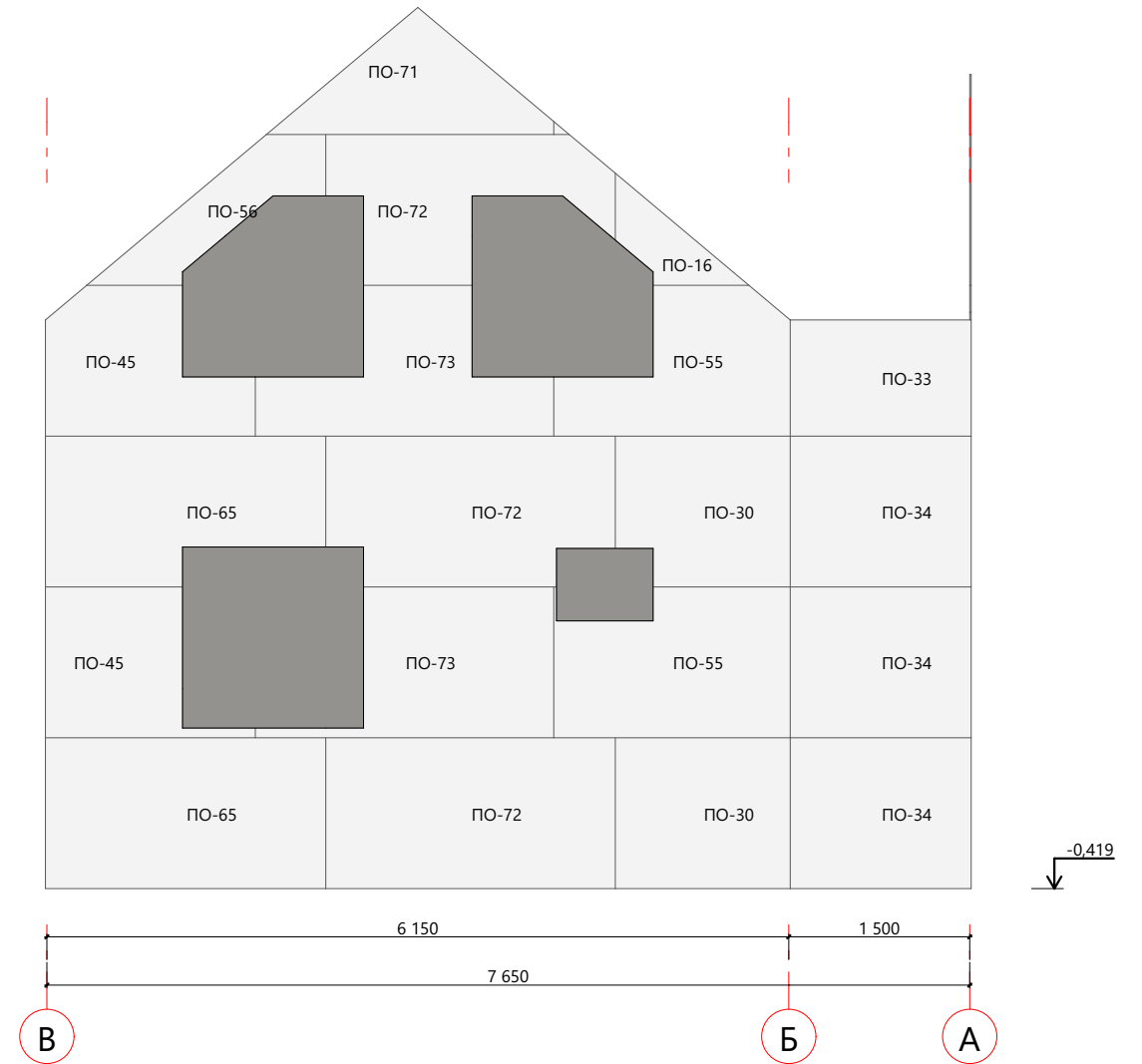

Примечание: данные лист смотреть с листом 50

Индивидуальный дом	2040-ДД-7,65 x 12,9 -91	Схема плитной обшивки, Фасад 1-4; В-А	Изм.	Колуч.	Лист	№Док.	Подп.	Дата	Стадия	Лист	Листов	
			Разработал					25.01.2021	КР	48	54	

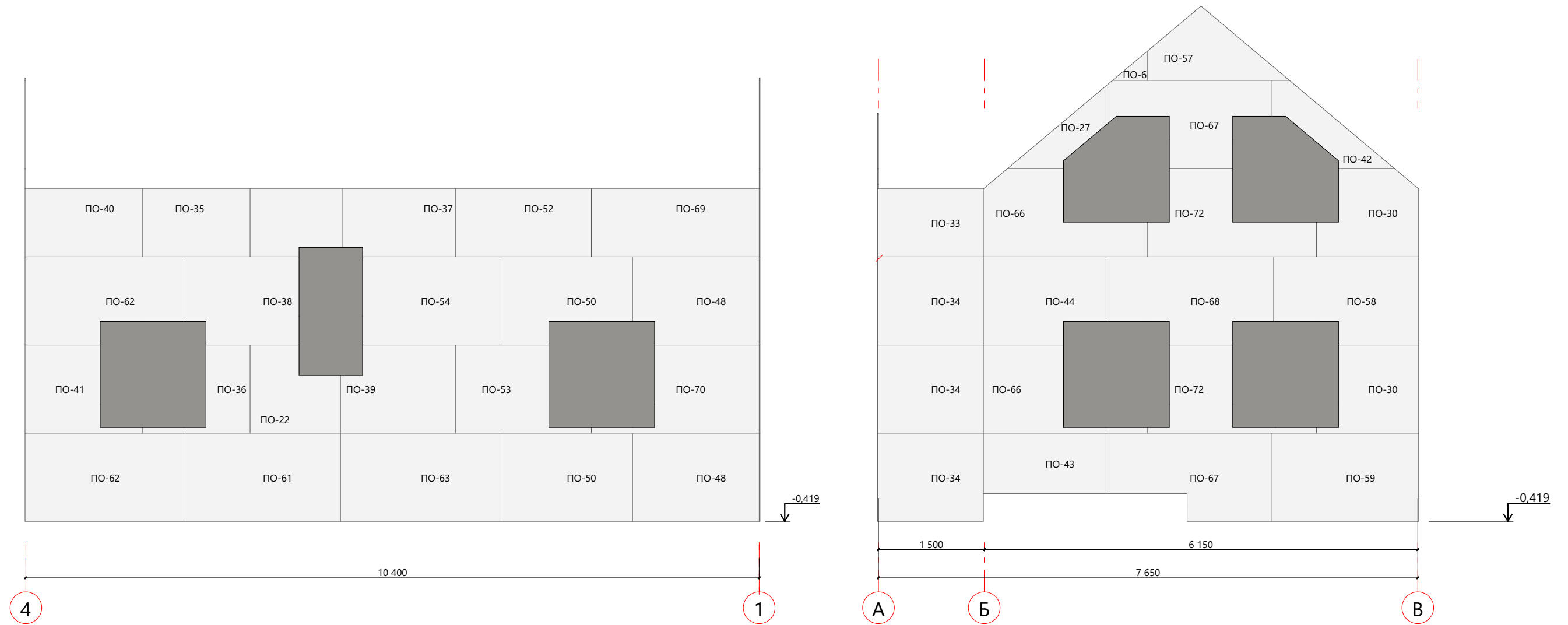

Примечание: данные лист смотреть с листом 50

Индивидуальный дом	2040-ДД-7,65 x 12,9 -91	Схема монтажа обшивки, Фасад 4-1; А-В	Изм.	Колуч.	Лист	№Док.	Подп.	Дата	Стадия	Лист	Листов	
			Разработал					25.01.2021	КР	49	54	



## Спецификация пиломатериалов 1

Поз.	Наименование	Длина, мм	Кол-во, шт.	Поз.	Наименование	Длина, мм	Кол-во, шт.	Поз.	Наименование	Длина, мм	Кол-во, шт.
Б1	Доска, сечение 150 x 150 мм	2 838	1	С26	Доска, сечение 146 x 46 мм	370	4	С77	Доска, сечение 146 x 46 мм	1 383	1
Б2	Доска, сечение 150 x 150 мм	2 840	3	С27	Доска, сечение 146 x 46 мм	376	3	С78	Доска, сечение 146 x 46 мм	1 383	3
Б3	Доска, сечение 150 x 150 мм	2 861	1	С28	Доска, сечение 146 x 46 мм	388	4	С79	Доска, сечение 146 x 46 мм	1 469	1
П1	Доска, сечение 46 x 96 мм	3 237	1	С29	Доска, сечение 146 x 46 мм	401	4	С80	Доска, сечение 146 x 46 мм	1 479	2
П2	Доска, сечение 96 x 46 мм	261	1	С30	Доска, сечение 146 x 46 мм	406	2	С81	Доска, сечение 146 x 46 мм	1 500	15
П3	Доска, сечение 96 x 46 мм	877	1	С31	Доска, сечение 146 x 46 мм	422	3	С81	Доска, сечение 146 x 46 мм	1 500	4
П4	Доска, сечение 96 x 46 мм	1 443	1	С32	Доска, сечение 146 x 46 мм	423	3	С82	Доска, сечение 146 x 46 мм	1 516	1
П5	Доска, сечение 96 x 46 мм	1 516	1	С33	Доска, сечение 146 x 46 мм	436	1	С83	Доска, сечение 146 x 46 мм	1 556	1
П6	Доска, сечение 96 x 46 мм	1 614	5	С34	Доска, сечение 146 x 46 мм	438	9	С84	Доска, сечение 146 x 46 мм	1 565	4
П7	Доска, сечение 96 x 46 мм	1 746	1	С35	Доска, сечение 146 x 46 мм	440	30	С85	Доска, сечение 146 x 46 мм	1 592	12
П8	Доска, сечение 96 x 46 мм	1 856	1	С36	Доска, сечение 146 x 46 мм	446	3	С86	Доска, сечение 146 x 46 мм	1 600	1
П9	Доска, сечение 96 x 46 мм	1 950	1	С37	Доска, сечение 146 x 46 мм	464	63	С87	Доска, сечение 146 x 46 мм	1 603	2
П10	Доска, сечение 96 x 46 мм	2 052	2	С38	Доска, сечение 146 x 46 мм	479	1	С88	Доска, сечение 146 x 46 мм	1 614	1
П11	Доска, сечение 96 x 46 мм	2 084	2	С39	Доска, сечение 146 x 46 мм	482	2	С88	Доска, сечение 146 x 46 мм	1 614	1
П12	Доска, сечение 96 x 46 мм	2 151	2	С40	Доска, сечение 146 x 46 мм	500	10	С89	Доска, сечение 146 x 46 мм	1 623	2
П13	Доска, сечение 96 x 46 мм	2 340	1	С41	Доска, сечение 146 x 46 мм	505	12	С90	Доска, сечение 146 x 46 мм	1 646	2
П14	Доска, сечение 96 x 46 мм	2 450	3	С42	Доска, сечение 146 x 46 мм	511	3	С91	Доска, сечение 146 x 46 мм	1 662	2
П15	Доска, сечение 96 x 46 мм	2 453	1	С42	Доска, сечение 146 x 46 мм	511	1	С92	Доска, сечение 146 x 46 мм	1 699	1
П16	Доска, сечение 96 x 46 мм	2 546	1	С43	Доска, сечение 146 x 46 мм	523	2	С93	Доска, сечение 146 x 46 мм	1 708	1
П17	Доска, сечение 96 x 46 мм	2 558	24	С44	Доска, сечение 146 x 46 мм	528	1	С94	Доска, сечение 146 x 46 мм	1 755	4
П18	Доска, сечение 96 x 46 мм	2 957	1	С45	Доска, сечение 146 x 46 мм	534	1	С95	Доска, сечение 146 x 46 мм	1 824	1
П19	Доска, сечение 96 x 46 мм	3 020	2	С46	Доска, сечение 146 x 46 мм	538	4	С96	Доска, сечение 146 x 46 мм	1 847	1
П20	Доска, сечение 96 x 46 мм	3 055	2	С47	Доска, сечение 146 x 46 мм	554	11	С97	Доска, сечение 146 x 46 мм	1 892	2
П21	Доска, сечение 96 x 46 мм	3 107	4	С48	Доска, сечение 146 x 46 мм	564	2	С98	Доска, сечение 146 x 46 мм	1 894	1
П22	Доска, сечение 96 x 46 мм	3 422	1	С49	Доска, сечение 146 x 46 мм	580	78	С98	Доска, сечение 146 x 46 мм	1 894	1
П23	Доска, сечение 96 x 46 мм	3 460	1	С50	Доска, сечение 146 x 46 мм	586	1	С99	Доска, сечение 146 x 46 мм	2 027	4
П24	Доска, сечение 96 x 46 мм	2 558	3	С51	Доска, сечение 146 x 46 мм	598	1	С100	Доска, сечение 146 x 46 мм	2 044	4
С1	Доска, сечение 146 x 46 мм	134	2	С52	Доска, сечение 146 x 46 мм	600	5	С101	Доска, сечение 146 x 46 мм	2 054	2
С2	Доска, сечение 146 x 46 мм	158	1	С53	Доска, сечение 146 x 46 мм	637	1	С102	Доска, сечение 146 x 46 мм	2 062	4
С3	Доска, сечение 146 x 46 мм	170	4	С54	Доска, сечение 146 x 46 мм	681	1	С103	Доска, сечение 146 x 46 мм	2 068	2
С4	Доска, сечение 146 x 46 мм	186	3	С54	Доска, сечение 146 x 46 мм	681	1	С104	Доска, сечение 146 x 46 мм	2 084	6
С5	Доска, сечение 146 x 46 мм	186	3	С55	Доска, сечение 146 x 46 мм	696	2	С105	Доска, сечение 146 x 46 мм	2 098	1
С6	Доска, сечение 146 x 46 мм	225	3	С56	Доска, сечение 146 x 46 мм	728	1	С106	Доска, сечение 146 x 46 мм	2 137	1
С7	Доска, сечение 146 x 46 мм	236	2	С57	Доска, сечение 146 x 46 мм	800	2	С107	Доска, сечение 146 x 46 мм	2 138	2
С8	Доска, сечение 146 x 46 мм	261	2	С58	Доска, сечение 146 x 46 мм	820	10	С108	Доска, сечение 146 x 46 мм	2 175	1
С9	Доска, сечение 146 x 46 мм	267	2	С59	Доска, сечение 146 x 46 мм	838	9	С109	Доска, сечение 146 x 46 мм	2 241	1
С10	Доска, сечение 146 x 46 мм	285	2	С60	Доска, сечение 146 x 46 мм	874	2	С110	Доска, сечение 146 x 46 мм	2 244	1
С11	Доска, сечение 146 x 46 мм	290	46	С61	Доска, сечение 146 x 46 мм	892	4	С111	Доска, сечение 146 x 46 мм	2 286	1
С12	Доска, сечение 146 x 46 мм	294	1	С62	Доска, сечение 146 x 46 мм	900	3	С112	Доска, сечение 146 x 46 мм	2 309	4
С13	Доска, сечение 146 x 46 мм	302	2	С63	Доска, сечение 146 x 46 мм	933	3	С113	Доска, сечение 146 x 46 мм	2 327	1
С14	Доска, сечение 146 x 46 мм	307	2	С64	Доска, сечение 146 x 46 мм	969	4	С114	Доска, сечение 146 x 46 мм	2 350	1
С15	Доска, сечение 146 x 46 мм	312	18	С65	Доска, сечение 146 x 46 мм	992	14	С115	Доска, сечение 146 x 46 мм	2 384	4
С16	Доска, сечение 146 x 46 мм	317	4	С66	Доска, сечение 146 x 46 мм	1 000	1	С116	Доска, сечение 146 x 46 мм	2 395	2
С17	Доска, сечение 146 x 46 мм	318	4	С67	Доска, сечение 146 x 46 мм	1 011	1	С117	Доска, сечение 146 x 46 мм	2 408	1
С18	Доска, сечение 146 x 46 мм	320	4	С68	Доска, сечение 146 x 46 мм	1 020	1	С118	Доска, сечение 146 x 46 мм	2 412	20
С19	Доска, сечение 146 x 46 мм	323	2	С69	Доска, сечение 146 x 46 мм	1 092	2	С119	Доска, сечение 146 x 46 мм	2 454	1
С20	Доска, сечение 146 x 46 мм	326	2	С70	Доска, сечение 146 x 46 мм	1 099	2	С120	Доска, сечение 146 x 46 мм	2 458	13
С21	Доска, сечение 146 x 46 мм	328	1	С71	Доска, сечение 146 x 46 мм	1 168	1	С121	Доска, сечение 146 x 46 мм	2 546	1
С21	Доска, сечение 146 x 46 мм	328	1	С72	Доска, сечение 146 x 46 мм	1 250	6	С122	Доска, сечение 146 x 46 мм	2 558	84
С21	Доска, сечение 146 x 46 мм	328	2	С72	Доска, сечение 146 x 46 мм	1 250	1	С123	Доска, сечение 146 x 46 мм	2 572	2
С22	Доска, сечение 146 x 46 мм	336	11	С73	Доска, сечение 146 x 46 мм	1 303	20	С124	Доска, сечение 146 x 46 мм	2 621	1
С23	Доска, сечение 146 x 46 мм	350	4	С74	Доска, сечение 146 x 46 мм	1 319	1	С125	Доска, сечение 146 x 46 мм	2 658	2
С24	Доска, сечение 146 x 46 мм	358	5	С75	Доска, сечение 146 x 46 мм	1 326	28	С125	Доска, сечение 146 x 46 мм	2 658	1
С25	Доска, сечение 146 x 46 мм	359	6	С76	Доска, сечение 146 x 46 мм	1 342	4	С126	Доска, сечение 146 x 46 мм	2 738	1